

Vacuum Cleaner

Dammsugare / Støvsuger / Staubsauger / Pölynimuri



850W RED

ENG

SE

NO

DE

FI



Thank you for choosing to purchase a product from Rusta!



Read through the entire manual before installation and use!

Vacuum Cleaner, 850W Red

Read the user manual carefully to make sure that the product is assembled, used and maintained correctly, as described in the instructions in this user manual. Keep the user manual for future reference.

SAFETY INSTRUCTIONS

- If the supply cord is damaged, it must be replaced by the manufacturer or its service agent or a similarly qualified person in order to avoid a hazard.
- This appliance can be used by children aged from 8 years and above and persons with reduced physical, sensory or mental capabilities or lack of experience and knowledge if they have been given supervision or instruction concerning use of the appliance in a safe way and understand the hazards involved. Children shall not play with the appliance. Cleaning and user maintenance shall not be done by children unless they are older than 8 and supervised. Keep the appliance and its cord out of reach of children less than 8 years.
- Children should be supervised to ensure that they do not play with the appliance.
- For the first operation, it is advisable to read the manual carefully before hand and keep it properly for future use.
- Before the first operation, make sure the dust cup or the dust bag is properly installed.
- Make sure the power supply is 220–240V~50/60Hz.
- Do not vacuum water and flammable material.
- Do not vacuum burning materials and/or ashes.
- Do not use the machine without a motor protection filter.
- Please change the dust bag immediately if it is damaged or worn out.
- Failure to empty the dust bag and/or clean the filters may result in overheating of the appliance and cause damage to the motor. Therefore, it should be considered as a priority to ensure that these are properly maintained.
- Do not store or use the machine close to high temperature places.
- If abnormal noise, smell, smoke or any other failure or breakage is found during the operation, you should turn off the switch and unplug it. Then contact with your service center for repair. Do not repair by yourself.
- The plug must be removed from the power socket before any maintenance or replacement.

INTRODUCTION OF PRODUCT

Vacuum Cleaner 850W Red is a high quality product and boasts the following main features:

- Less noise than traditional vacuum cleaners (without has reducing the suction power)
- Indicator when dust bag is full
- Automatic cord reel
- Multi-level filter exchange

Overall, it is a convenient and flexible cleaning tool and ideal suited for any household. This set is not designed for commercial use!

PRODUCT DESCRIPTION

1. Base body
2. Big wheel
3. Back cover
4. Switch button
5. Power cord
6. Cord reel winding button
7. Handle
8. Dust full indicator
9. Front cover
10. Front clamp block

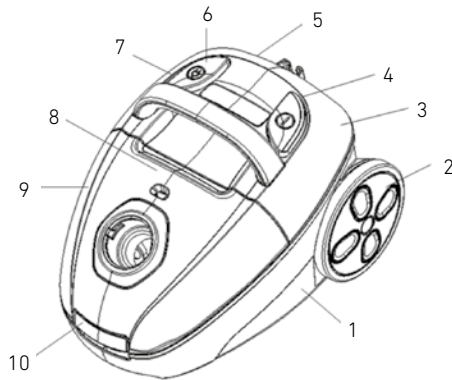

ACCESSORIES INCLUDED

A set of hose accessories

- 1 x extendable metallic tube
- 1 x floor brush
- 1 x integrated brush
- 2 x paper dust bags



WARNING!

If these instructions are not followed, an accident may lead to serious personal injury or property damage.

OPERATION METHODS

- **Connect the hose accessories:** Insert the hose end into the hose socket at the front cover and then hook it. (Fig1)
- **Remove the hose:** Press the adaptors at both side of the hose end and then pull the hose accessories. (Fig2)
- Connect the metallic tube to the curves end of the hose. (Fig3)
- **Connect different nozzle tools to the tube for different cleaning purpose:** Floor brush (adjust to the type of ground) for carpet or floor (Fig4,5); combine brush & nozzle for sofa, wall surface, curtain, corner or space between furniture and etc. (Fig6)
- **Turn on the machine:** insert the plug of cord into the power socket which conform to that on the label for power supply, and press the on/off switch pedal, the machine could start working. (Fig7)
- **Cord rewinding:** Hold the plug and pull out the cord; press the cord rewinding pedal, that power cord will be drawn in. (Fig8)

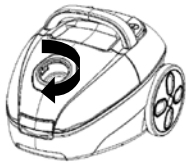

Fig. 1

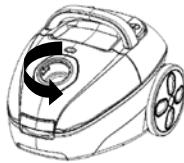

Fig. 2



Fig. 3



Fig. 4



Fig. 5



Fig. 6

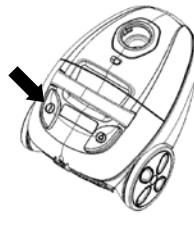

Fig. 7

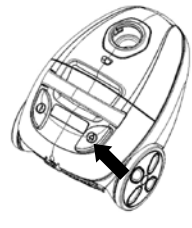

Fig. 8

FAILURE CLEARANCE

LESS VACUUM POWER OF THE CLEANER

1. The cleaner can be used as tip the rubbish out of the full dust cup or the dust bag.
2. If blockage is found in ground brush, hose or tubes, the machine can be re-operated only after the blockage is cleared away.

MAINTENANCE

Changing or cleaning the dust bag: when the indicator turns to be red, it is time to clear the dust or replace with a new bag. (Fig1) To do this:

- Open the front cover by clicking down the clip. (Fig2)
- Take out the bag then remove the full dust bag. (Fig3)

Changing the motor filter:

- Press and click down the clip to remove the outlet cover to change the filter. (Fig4,5)
- The motor protection filter should be cleaned or changed when it's dirty. (Fig6,7)

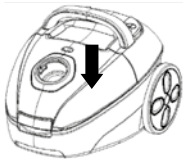

Fig. 1

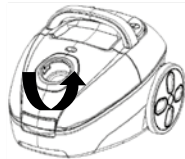

Fig. 2

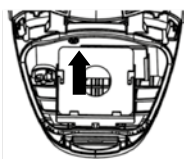

Fig. 3

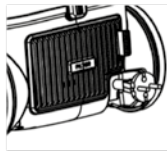

Fig. 4

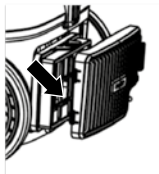

Fig. 5

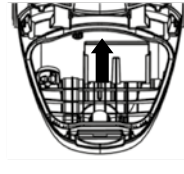

Fig. 6

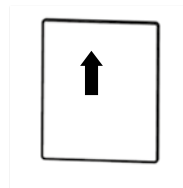

Fig. 7

TECHNICAL DATA

Voltage	220–240V~50/60Hz
Output	850W
Protection class	□
Bag capacity	2,5 l
Filtering	HEPA-filter
Cord length	5 m
Total range	7,5 m
Metal telescopic tube	48–78 cm
Sound level	max 79 dB
Dimensions	450x310x280 mm
Weight	4 kg



Tack för att du valt att köpa en produkt från Rusta!



Läs igenom hela bruksanvisningen innan montering och användning!

Dammsugare, 850W

Läs bruksanvisningen noggrant och se till att produkten installeras, används och underhålls på rätt sätt enligt instruktionerna. Spara bruksanvisningen för senare bruk.

SÄKERHETSFÖRESKRIFTER

- Om nätkabeln uppvisar skador måste den bytas av tillverkaren, en av tillverkaren utsedd servicerepresentant eller annan behörig person för att undvika risker och skador.
- Denna produkt får användas av barn från 8 år och uppåt, samt av personer med fysiska, sensoriska eller mentala funktionshinder eller personer utan erfarenhet och kunskap, om de har övervakats eller instruerats om användningen av produkten så att de kan använda den på ett säkert sätt och förstår vilka risker användningen medför. Barn får inte leka med apparaten. Låt inte barn under 8 år rengöra eller utföra normalt underhåll på apparaten utan en vuxens överinseende. Förvara apparaten och kabeln utom räckhåll för små barn under 8 år.
- Håll alltid barn under uppsikt så att de inte leker med dammsugaren.
- Läs bruksanvisningen noga innan du använder produkten för första gången och spara den för framtida bruk.
- Första gången du använder dammsugaren ska du se till att dammbehållaren eller dammsugarpåsen sitter på plats.
- Kontrollera att effekten är 220–240V~50/60Hz.
- Dammsug inte upp vatten och lättantändliga material.
- Dammsug inte brinnande material eller aska.
- Använd inte dammsugaren utan att motorskyddsfiltret sitter på plats.
- Byt dammsugarpåsen omedelbart om den är skadad eller utsliten.
- Om dammsugarpåsen inte töms och/eller filtren inte rengörs kan dammsugaren överhettas och motorn skadas. Därför är det viktigt att dessa sköts ordentligt.
- Förvara eller använd inte dammsugaren nära platser med hög temperatur.
- Om dammsugaren låter eller luktar konstigt, eller om den ryker eller något annat fel inträffar under användning ska du stänga av dammsugaren och dra ut sladden. Kontakta ett servicecenter för reparation. Reparera inte dammsugaren själv.
- Dra ut stickproppen från väggen innan du utför underhåll eller byter ut något.

INFORMATION OM PRODUKTEN

Dammsugaren 850W Red är en produkt av hög kvalitet med följande egenskaper:

- Tystare än traditionella dammsugare (utan att sugkraften är mindre)
- Indikator som anger när dammsugarpåsen är full
- Automatisk sladdvinda
- Utbytbara filter

Sammantaget är detta ett användarvänligt och flexibelt rengöringshjälpmedel som passar perfekt för alla hushåll. Produkten är inte avsedd för professionellt bruk!

PRODUKTBESKRIVNING

1. Chassi
2. Stora hjul
3. Bakhölje
4. På/av-knapp
5. Strömkabel
6. Knapp för sladdinmatning
7. Handtag
8. Indikator för full påse
9. Fronthölje
10. Frontklämma

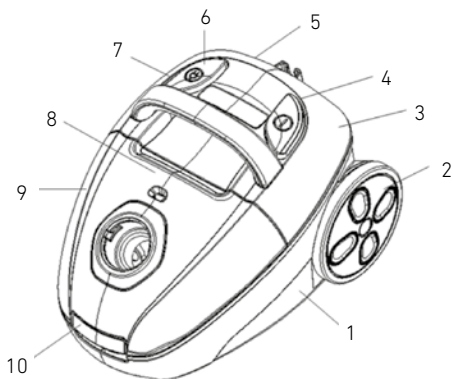

MEDFÖLJANDE TILLBEHÖR

En sats med slangtillbehör

- 1 x utdragbart metallrör
- 1 x golvborste
- 1 x integrerad borste
- 2 x dammsugarpåsar av papper



VARNING!

Om föreskriften inte efterföljs kan en olycka leda till allvarlig person- eller egendomsskada.

GÖR SÅ HÄR:

- **Fästa slangtillbehör:** För in slangens ände i slanghylsan på fronthöljet och haka fast den. (Fig. 1)
- **Lossa slangen:** Tryck på adaptrarna på båda sidor om slangens ände och dra sedan i slangtillbehöret. (Fig. 2)
- Fäst metallröret i slangens krökta ände. (Fig. 3)
- **Fäst olika munstycken på slangen för olika typer av städning:** Golvborste (ställ in efter typen av underlag) för matta eller golv (Fig. 4 & 5), kombinerad borste och munstycke för soffor, väggar, gardiner, hörn eller utrymmen mellan möbler etc. (Fig. 6)
- **Starta maskinen:** Anslut kontakten till ett eluttag som överensstämmer med specifikationerna på märkningen och trampa ned på/av-knappen. Dammsugaren startar. (Fig. 7)
- **Dra in sladden:** Håll i kontakten och dra ut sladden ur eluttaget. Tryck på knappen för sladdinmatning så dras sladden in. (Fig. 8)

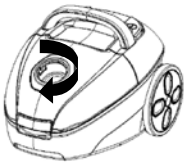

Fig. 1

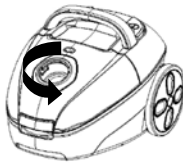

Fig. 2



Fig. 3



Fig. 4



Fig. 5



Fig. 6

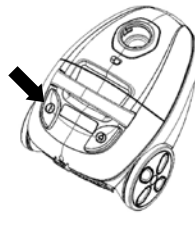

Fig. 7

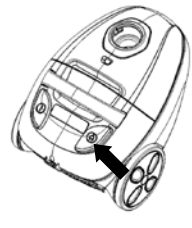

Fig. 8

FELSÖKNING

FÖRSÄMRAD SUGKRAFT

1. Rensa bort skräp från dammbehållaren eller töm dammsugarpåsen.
2. Om golvborsten, slangen eller rören är igentäppta kan maskinen inte användas förrän de har rensats.

UNDERHÅLL

Byta eller rengöra dammsugarpåse: När indikatorn lyser rött är det dags att tömma dammsugarpåsen eller byta ut den mot en ny. (Fig. 1) För att göra detta:

- Öppna fronthöljet genom att klicka spärren nedåt. (Fig. 2)
- Ta ut påsen och ta sedan bort den fulla dammsugarpåsen. (Fig. 3)

Byta motorfilter:

- Tryck på och håll ned klämman för att ta bort utloppslocket och byta ut filter. (Fig. 4 & 5)
- Motorskyddsfiltret bör rengöras eller bytas när det är smutsigt. (Fig. 6 & 7)

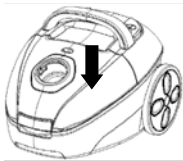

Fig. 1

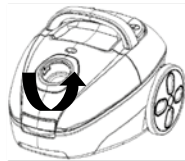

Fig. 2

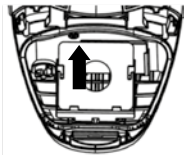

Fig. 3

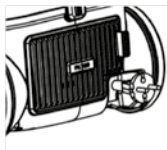

Fig. 4

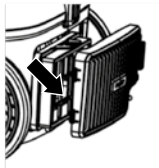

Fig. 5

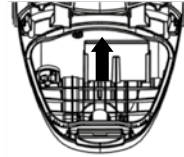

Fig. 6

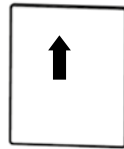

Fig. 7

TEKNISKA DATA

Spänning	220–240V~50/60Hz
Effekt	850W
Skyddsklass	□
Påskapacitet	2,5 l
Filtertyp	HEPA-filter
Sladdlängd	5 m
Räckvidd	7,5 m
Teleskoprör i metall	48–78 cm
Ljudnivå	max 79 dB
Mått	450x310x280 mm
Vikt	4 kg



Takk for at du valgte å kjøpe et produkt fra Rusta!



Les gjennom hele bruksanvisningen før installasjon og bruk!

Støvsuger, 850W

Les bruksanvisningen nøye og sørg for at produktet monteres, brukes og vedlikeholdes riktig i henhold til instruksjonene. Ta vare på bruksanvisningen for fremtidig bruk.

SIKKERHETSINSTRUKSJONER

- Hvis strømledningen er ødelagt, må den byttes av produsenten eller en service-representant eller liknende kvalifisert person for å unngå fare.
- Dette apparatet kan brukes av barn fra 8 år og oppover samt av personer med reduserte fysiske, sensoriske eller mentale evner eller manglende erfaring og kunnskap hvis de er under tilsyn eller har fått instruksjoner om sikker bruk av apparatet og forstår eventuelle farer som kan oppstå. Barn skal ikke leke med apparatet. Rengjøring og vedlikehold skal ikke utføres av barn med mindre de er eldre enn 8 år og under tilsyn. Apparatet og ledningen skal oppbevares utilgjengelig for barn som er under 8 år.
- Hold barn under oppsyn for å sørge for at de ikke leker med apparatet.
- Før du bruker apparatet for første gang, bør du lese bruksanvisningen nøye på forhånd og ta godt vare på den for fremtidig referanse.
- Før første gangs bruk må du kontrollere at støvbeholderen eller støvposen er riktig satt inn.
- Kontroller at strømforsyningen er 220–240V~50/60Hz.
- Vann og brennbare materialer må ikke støvsuges.
- Du må ikke støvsuge brennende materiale eller aske.
- Ikke bruk apparatet uten at det er satt inn et motorbeskyttelsesfilter.
- Bytt støvposen umiddelbart hvis den er skadet eller utslitt.
- Hvis du ikke tømmer støvposen eller rengjør filtrene, kan det føre til at apparatet blir overopphetet, og motoren kan bli skadet. Derfor må du prioritere å sikre at disse vedlikeholdes på riktig måte.
- Ikke oppbevar eller bruk apparatet nær steder med høye temperaturer.
- Hvis du oppdager unormal støy, lukt, røyk eller annen feil eller skade under bruk, må du slå av bryteren og trekke ut kontakten. Kontakt deretter servicesenteret for å avtale reparasjon. Ikke reparer apparatet selv.
- Du må trekke ut støpselet fra stikkkontakten før du vedlikeholder eller bytter deler på apparatet.

INFORMASJON OM PRODUKTET

Støvsuger 850W Red er et kvalitetsprodukt med følgende egenskaper:

- Mindre støy enn tradisjonelle støvsugere (uten at sugekraften er redusert)
- Indikator når støvposen er full
- Automatisk kabeltrommel
- Bytting av filter på flere nivåer

Dette er et praktisk og fleksibelt verktøy for rengjøring som passer perfekt i enhver husholdning. Dette settet er ikke beregnet for kommersiell bruk.

PRODUKTBESKRIVELSE

1. Kropp
2. Stort hjul
3. Bakdeksel
4. Bryter
5. Strømledning
6. Knapp for å rulle inn kablen
7. Håndtak
8. Indikator for full støvpose
9. Frontdeksel
10. Fremre klemmeblokk

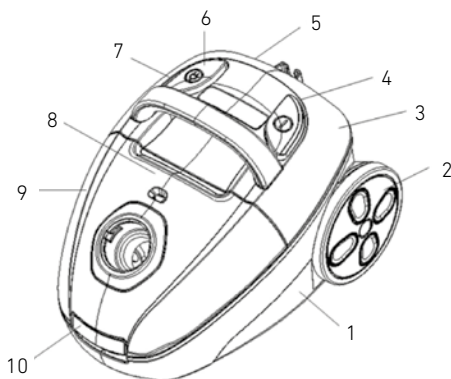

TILBEHØR SOM FØLGER MED

Slangetilbehørssett

- 1 x uttrekkbar metallslange
- 1 x gulvbørste
- 1 x integrert børste
- 2 x støvposer av papir



ADVARSEL!

Dersom instruksjonene ikke følges kan det føre alvorlig skade på person eller eiendom.

BRUKSMÅTER

- **Koble til slangetilbehøret:** Før enden av slangen inn i sokkelen i frontdekselet, og fest den. (Fig. 1)
- **Fjerne slangen:** Trykk på knappene på begge sider av slangeenden, og trekk i slangetilbehøret. (Fig. 2)
- Koble metallrøret til den buede enden av slangen. (Fig. 3)
- **Koble til munnstykke som er egnet for oppgaven:** Gulvbørste (juster etter type underlag) for teller eller gulv (Fig. 4 og 5), kombinert børste og munnstykke for sofa, vegg, gardiner, hjørner eller åpninger i møbler og lignende. (Fig. 6)
- **Slå på maskinen:** Koble støpselet til en stikkontakt som oppfyller merkingen på apparatet, og trykk på på/av-bryteren. Maskinen starter. (Fig. 7)
- **Rulle inn ledningen:** Hold i støpselet og trekk ut ledningen. Trykk på pedalen for å rulle inn ledningen. Ledningen rulles inn. (Fig. 8)

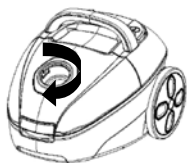

Fig. 1

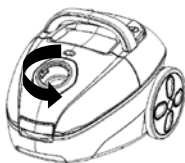

Fig. 2



Fig. 3



Fig. 4



Fig. 5



Fig. 6

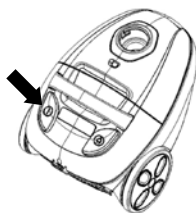

Fig. 7

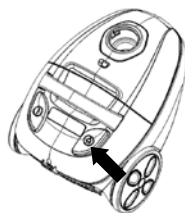

Fig. 8

PROBLEMLØSING

STØVSUGEREN HAR SVAK EFFEKT

1. Tøm støvposen.
2. Hvis det oppdages blokkering i munnstykke, slange eller rør, må du fjerne blokkeringen før du bruker maskinen igjen.

VEDLIKEHOLD

Bytte eller tømme støvposen: Når indikatoren blir rød, må støvposen tømmes eller byttes. (Fig. 1) Slik gjør du dette:

- Åpne frontdekselet ved hjelp av klipsen. (Fig. 2)
- Fjern den fulle støvposen. (Fig. 3)

Bytte motorfilter:

- Trykk ned klipsen for å fjerne dekselet, slik at du kommer til filteret. (Fig. 4 og 5)
- Motorfilteret må rengjøres eller byttes når det blir skittent. (Fig. 6 og 7)

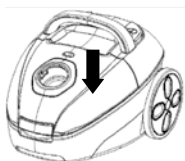

Fig. 1

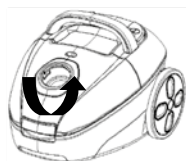

Fig. 2

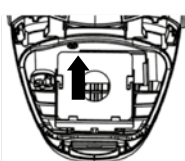

Fig. 3

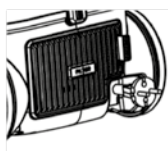

Fig. 4

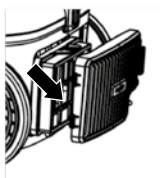

Fig. 5

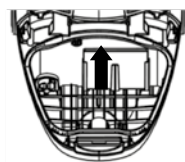

Fig. 6

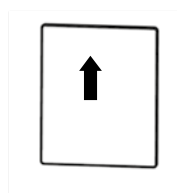

Fig. 7

TEKNISKE DATA

Spenning	220–240V~50/60Hz
Effekt	850W
Beskyttelsesklasse	
Posekapasitet	2,5 liter
Filtype	HEPA-filter
Ledningslengde	5 m
Rekkevidd	7,5 m
Teleskoprør i metall	48–78 cm
Lydnivå	max 79 dB
Dimensjon	450x310x280 mm
Vekt	4 kg



Danke, dass Sie sich für den Kauf eines Produktes von Rusta entschieden haben!



Vor der Montage und Benutzung die gesamte Gebrauchsanleitung durchlesen!

Staubsauger, 850W

Lesen Sie die Gebrauchsanleitung sorgfältig durch. Achten Sie darauf, dass das Produkt gemäß der Gebrauchsanleitung installiert, verwendet und gewartet wird. Bewahren Sie die Gebrauchsanweisung für eine evtl. spätere Verwendung auf.

SICHERHEITSHINWEISE

- Wenn das Kabel beschädigt ist, muss es durch den Hersteller, einen Kundendienst oder vergleichbar qualifiziertes Personal ausgetauscht werden, um Gefahren auszuschließen.
- Dieses Gerät kann von Kindern ab 8 Jahren und Personen mit eingeschränkten körperlichen oder geistigen Fähigkeiten oder mangelnder Erfahrung und Wissen benutzt werden, wenn diese unter Aufsicht stehen, Hinweise zum sicheren Umgang mit dem Gerät erhalten und die Risiken verstanden haben. Nicht als Spielzeug für Kinder geeignet. Reinigung und Wartung dürfen nur durch Kinder erfolgen, die älter als 8 Jahre sind und unter Aufsicht stehen. Das Gerät und sein Kabel außerhalb der Reichweite von Kindern unter 8 Jahren aufbewahren.
- Kinder müssen beaufsichtigt werden, um zu gewährleisten, dass sie nicht mit dem Gerät spielen.
- Vor dem ersten Gebrauch des Geräts sollten Sie die Gebrauchsanleitung sorgfältig durchlesen und sie aufbewahren, um später darin nachschlagen zu können.
- Stellen Sie vor dem ersten Gebrauch sicher, dass der Staubbehälter oder Staubbeutel korrekt eingesetzt wurde.
- Stellen Sie sicher, dass folgende Stromversorgung vorliegt: 220–240V~50/60Hz.
- Saugen Sie kein Wasser und keine entzündlichen Materialien auf.
- Keine brennenden Materialien und/oder Asche aufsaugen.
- Verwenden Sie das Gerät nicht ohne eingepassten Motor-Schutzfilter.
- Der Staubsaugerbeutel muss sofort gewechselt werden, wenn er beschädigt oder abgenutzt ist.
- Wenn der Staubbeutel nicht entleert und/oder die Filter nicht gereinigt werden, kann dies zu einer Überhitzung des Gerätes und zu Schäden am Motor führen. Daher sollte vorrangig darauf geachtet werden, dass diese ordnungsgemäß gewartet werden.
- Lagern Sie das Gerät nicht in der Nähe von Orten mit hohen Temperaturen.
- Sollten Sie während des Betriebs ungewöhnliche Geräusche oder Gerüche, Rauchentwicklung oder andere Anzeichen eines Defekts bemerken, schalten Sie

das Gerät aus und ziehen Sie den Stecker. Kontaktieren Sie für die Reparatur Ihren Kundendienst. Reparieren Sie das Gerät nicht selbst.

- Bevor eine Wartung durchgeführt oder Teile ausgetauscht werden, ist immer der Stecker aus der Steckdose zu ziehen.

EINFÜHRUNG IN DAS NEUE PRODUKT

Der Staubsauger 850W Rot ist ein hochwertiges Produkt und zeichnet sich durch die folgenden Hauptmerkmale aus:

- Geringerer Geräuschpegel als bei herkömmlichen Staubsaugern (ohne Einschränkung der Saugleistung)
- Anzeige bei vollem Staubbeutel
- Automatischer Kabeleinzug
- Mehrstufiges Filtersystem

Alles in allem ist es ein praktisches und flexibles Reinigungsgerät und ideal für jeden Haushalt geeignet. Dieses Gerät ist nicht für den gewerbsmäßigen Gebrauch bestimmt!

PRODUKTBESCHREIBUNG

1. Grundkörper
2. Großes Rad
3. Hintere Abdeckung
4. Schalterknopf
5. Netzkabel
6. Kabeleinzugstaste
7. Griff
8. Wechselanzeige für Staubbeutel
9. Vordere Abdeckung
10. Entriegelungsbügel

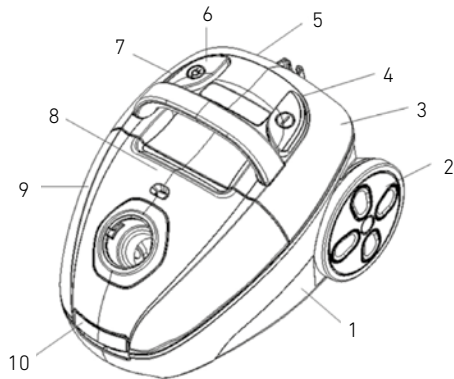

IM LIEFERUMFANG ENTHALTENES ZUBEHÖR

Staubsaugeraufsätze

- 1 x ausziehbares Metallrohr
- 1 x Bodenbürste
- 1 x integrierte Bürste
- 2 x Papierstaubbeutel



WARNHINWEIS!

Wenn die Vorschriften nicht befolgt werden, kann ein Unfall zu gravierenden Verletzungen oder Sachschäden führen.

VERWENDUNGSMÖGLICHKEITEN

- Anschließen des Schlauchs: Den Schlauch in die Steckverbindung an der Vorderseite des Geräts stecken und einrasten. (Abb. 1)
- Entfernen des Schlauchs: Die Adapter an beiden Seiten des Schlauchs drücken und den Schlauch herausziehen. (Abb. 2)
- Das Metallrohr an das gebogene Ende des Schlauchs anschließen. (Abb. 3)
- Die verschiedenen Düsenwerkzeuge werden an das Rohr für verschiedene Reinigungszwecke angeschlossen: Bodenbürste (angepasst an die Bodenart) für Teppich oder Hartboden (Abb. 4,5); kombinierte Bürste & Düse für Sofa, Wandfläche, Vorhang, Ecke oder Raum zwischen den Möbeln und etc. (Abb. 6)
- Einschalten des Geräts: Den Stecker des Kabels in die Steckdose stecken, die mit dem Etikett für die Stromversorgung übereinstimmt. Die Ein-/Aus-Fußtaste drücken, das Gerät kann in Betrieb genommen werden (Abb. 7).
- Kabeleinzug: Den Stecker festhalten und das Kabel herausziehen; die Fußtaste für den Kabeleinzug drücken, das Netzkabel wird eingezogen. (Abb. 8)

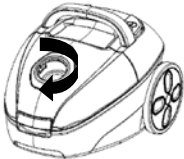

Fig. 1

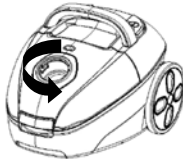

Fig. 2



Fig. 3



Fig. 4



Fig. 5



Fig. 6

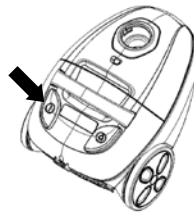

Fig. 7

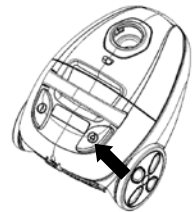

Fig. 8

STÖRUNGSBESEITIGUNG

GERINGERE SAUGLEISTUNG DES STAUBSAUGERS

1. Der Staubsauger kann bis zum Entleeren des vollen Beutels oder Staubbehälters verwendet werden.
2. Sollten Blockierungen in der Bodenbürste, dem Schlauch oder den Rohren festgestellt werden, kann das Gerät erst wieder in Betrieb genommen werden, wenn die Blockierung beseitigt ist.

WARTUNG

Austauschen oder Reinigen des Staubsaugerbeutels: Wenn die Staubsaugerbeutel-Wechselanzeige rot aufleuchtet, den Beutel entleeren oder einen neuen Beutel einsetzen. (Abb. 1) Vorgehensweise:

- Die Frontabdeckung öffnen, indem Sie auf den Bügel klicken. (Abb. 2)
- Den Beutel herausnehmen und dann den vollen Staubbeutel entfernen. (Abb. 3)

Wechseln des Motorfilters:

- Den Bügel an der Auslassabdeckung herunterdrücken und diese entfernen, um den Filter zu wechseln. (Abb. 4, 5)
- Der Motorschutzfilter sollte gereinigt oder ausgetauscht werden, wenn er verschmutzt ist. (Abb. 6, 7)

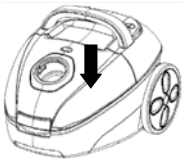

Fig. 1

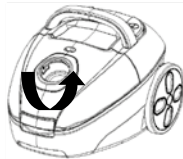

Fig. 2

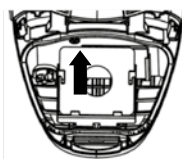

Fig. 3

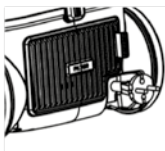

Fig. 4

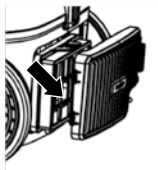

Fig. 5

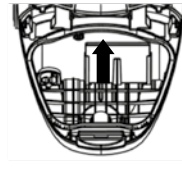

Fig. 6

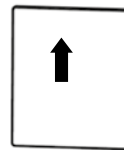

Fig. 7

TECHNISCHE DATEN

Spannung	220–240V~50/60Hz
Leistung	850W
Schutzklasse	□
Staubkapazität	2,5 l
Filtertyp	HEPA-filter
Kabellänge	5 m
Gesamtreichweite	7,5 m
Teleskoprohr aus Metall	48–78 cm
Geräuschpegel	max 79 dB
Dimension	450x310x280 mm
Gewicht	4 kg



Kiitos Rusta-tuotteen ostamisesta!



Lue koko käyttöohje ennen kokoamista ja käyttämistä!

Pölynimuri, 850W

Lue käyttöohje huolellisesti. Varmista, että tuote asennetaan oikein ja että sitä käytetään ja pidetään kunnossa tätä käyttöohjetta noudattaen. Säilytä käyttöohje tulevaa käyttöä varten.

TURVALLISUUSOHJEET

- Jos virtajohto on vahingoittunut, valmistajan, valtuutetun huoltoedustajan tai muun valtuutetun henkilön on vaihdettava se riskien ja vahinkojen välttämiseksi.
- Tätä laitetta voivat käyttää lapset 8-vuotiaasta alkaen sekä henkilöt, joiden fyysiset, aistinvaraiset ja henkiset kyvyt ovat alentuneet tai joilla ei ole kokemusta ja tietämystä, jos heitä on opastettu tai neuvottu laitteen turvalliseen käyttöön ja jos he ymmärtävät laitteen käyttöön liittyvät vaarat. Lasten ei saa antaa leikkiä laitteella. Lapset eivät saa puhdistaa laitetta eivätkä huolehtia sen kunnossapidosta lukuun ottamatta yli 8-vuotiaita lapsia valvotusti. Pidä laite ja sen johto poissa alle 8-vuotiaiden lasten ulottuvilta.
- Valvo aina lapsia, jotta he eivät leiki pölynimurilla.
- Lue käyttöohje huolellisesti ennen tuotteen käyttämistä ja säilytä se tulevaa käyttöä varten.
- Varmista pölynimurin ensimmäisellä käyttökerralla, että pölysäiliö ja -pussi ovat paikoillaan.
- Tarkista, että teho 220–240V~50/60Hz.
- Älä imuroi vettä ja helposti syttyviä materiaaleja.
- Älä imuroi palavia aineita äläkä tuhkaa.
- Älä käytä pölynimuria, jos moottorisuojuksen suodatin ei ole paikoillaan.
- Vaihda pölypussi välittömästi, jos se on vaurioitunut tai kulunut.
- Jos pölypussia ei tyhjennetä ja/tai suodattimia ei puhdisteta, laite voi ylikuumeta ja moottori voi vahingoittua. Sen vuoksi näiden osien asianmukaista kunnossapitoa on pidettävä ensisijaisen tärkeänä.
- Älä säilytä tai käytä pölynimuria lähellä paikkoja, joissa on korkea lämpötila.
- Jos pölynimurista lähtee outoa ääntä tai hajua tai jos se nykii tai toimii muutoin virheellisesti käytön aikana, sammuta pölynimuri ja irrota virtajohto. Ota yhteyttä huoltokeskukseen korjausta varten. Älä korjaa pölynimuria itse.
- Irrota virtapistoke pistorasiasta ennen kunnossapito- tai vaihtotoimia.

TUOTTEEN ESITTELY

Punainen 850W:n pölynimuri on laadukas tuote, joka sisältää seuraavat keskeiset ominaisuudet:

- Alhaisempi melutaso kuin perinteisissä pölynimureissa (ilman imutehon alenemista)
- Pölypussin täyttymisen ilmaisin
- Automaattinen johtokela
- Monitasoisen suodattimen vaihto

Tämä pölynimuri on kätevä ja joustava siivousväline, joka sopii erinomaisesti kaikkiin koteihin. Tätä tuotetta ei ole suunniteltu kaupalliseen käyttöön!

TUOTEKUVAUS

1. Runko
2. Iso pyörä
3. Takasuojus
4. Kytkinpainike
5. Virtajohto
6. Johdonkelauspainike
7. Kahva
8. Täyden pölypussin ilmaisin
9. Etusuojus
10. Etukiinnike

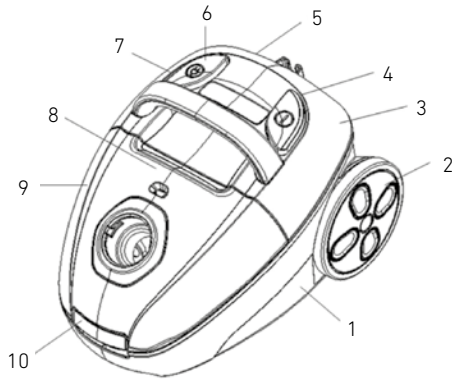

MUKANA TOIMITETTAVAT TARVIKKEET

Letkutarvikesarja

1 x pidennettävä metalliputki

1 x lattiaharja

1 x integroitu harja

2 x paperisia pölypusseja



VAROITUS!

Jos ohjeita ei noudateta, voi tapahtua onnettomuus, josta voi aiheutua vakava henkilö- tai omaisuusvahinko.

KÄYTTÖTAVAT

- **Letkutarvikkeiden liittäminen:** Työnnä letkun pää etusuojuksessa olevaan letkuliitäntään ja kiinnitä se sitten. (kuva 1)
- **Letkun irrottaminen:** Paina letkun kummallakin puolella olevia sovittimia ja vedä sitten letkutarvikkeita. (kuva 2)
- Kytke metalliputki letkun kaarevaan päähän. (kuva 3)
- **Liitä erilaisia suutintyökaluja putkeen erilaisia siivoustarkoituksia varten:** Lattiaharja (säädettävissä alustan tyyppin mukaan) matoille tai lattioille. (kuvat 4 ja 5); harjan ja suuttimen yhdistelmä sohvia, seiniä, verhoja, nurkkia tai huonekalujen välejä varten jne. (kuva 6)
- **Laitteen virran kytkeminen:** työnnä virtajohdon pistoke pistorasiaan, jonka jännite vastaa laitteen tuotekilvessä ilmoitettua jännitettä, ja paina virran kytkentä-/katkaisupoljinta. Laite käynnistyy. (kuva 7)
- **Johdon kelaaminen:** Pidä kiinni pistokkeesta ja vedä johtoa ulos. Paina johdonkelauspoljinta, niin johto kelautuu sisään. (kuva 8)

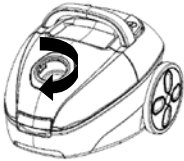

Fig. 1

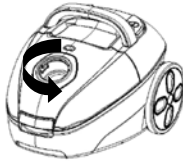

Fig. 2



Fig. 3



Fig. 4



Fig. 5



Fig. 6

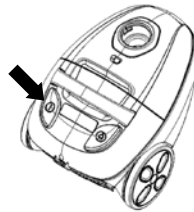

Fig. 7

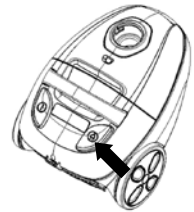

Fig. 8

VIRHETILANTEIDEN KORJAAMINEN

IMURIN IMUTEHO ON HEIKENTYNYT

1. Imuria voidaan käyttää, kun roskat poistetaan täydestä pölykupista tai pölypussista.
2. Jos lattiaharjassa, letkussa tai putkissa on tukos, imuria voidaan käyttää uudelleen vasta sen jälkeen, kun tukos on poistettu.

KUNNOSSAPITO

Pölypussin vaihtaminen tai puhdistaminen: kun ilmaisin vaihtuu punaiseksi, on aika poistaa pölyt tai vaihtaa tilalle uusi pölypussi. (kuva 1) Toimi seuraavasti:

- Avaa etusuojus napsauttamalla kiinnikettä alaspäin. (kuva 2)
- Ota pussi esiin ja poista sitten täysi pölypussi. (kuva 3)

Moottorin suodattimen vaihtaminen:

- Paina ja napsauta alaspäin kiinnitintä, niin voit poistaa poistoaukon suojuksen ja pääset vaihtamaan suodattimen. (kuvat 4 ja 5)
- Moottorin suojasuodatin on puhdistettava tai vaihdettava, kun se on likainen. (kuvat 6 ja 7)

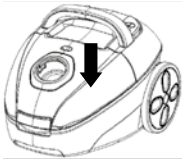

Fig. 1

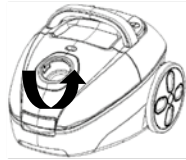

Fig. 2

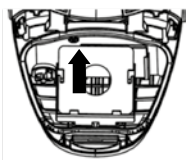

Fig. 3

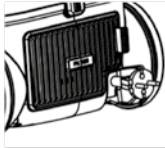

Fig. 4

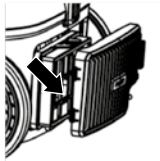

Fig. 5

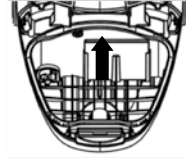

Fig. 6

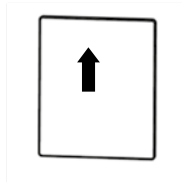

Fig. 7

TEKNISET TIEDOT

Jännite	220–240V~50/60Hz
Teho	850W
Suojausluokka	□
Pölypussin tilavuus	2,5 l
Suodatintyyppi	HEPA-suodatin
Johdon	pituus 5 m
Ulottuvuus	7,5 m
Metallinen teleskooppiputki	48–78 cm
Melutaso	enint. 79 dB
Mitat	450x310x280 mm
Paino	4 kg

RIGHT OF COMPLAINT

By law the product must be returned to the place of purchase along with the original receipt in the event of a complaint. The user is liable for any damage to the product that is caused by not using the product for its intended purpose or by not following this user manual correctly. The right of complaint will not apply in these instances.



INFORMATION ABOUT HAZARDOUS WASTE

Used products should be handled separately from household waste. They should be taken for recycling in accordance with local rules for waste management.

REKLAMATIONSRÄTT

Enligt gällande lag ska produkten vid reklamation lämnas in på inköpsstället och originalkvitto bifogas. Användaren är ansvarig för eventuella skador på produkten om produkten använts till ändamål den inte är avsedd för eller om bruksanvisningen inte följts. Reklamationsrätten gäller i sådant fall inte.



INFORMATION OM MILJÖFARLIGT AVFALL

Uttjänt produkt ska hanteras separat från hushållsavfall och lämnas in för återvinning enligt lokala regler för avfallshantering.

REKLAMASJONSRETT

I henhold til gjeldende lov skal produktet ved reklamasjon leveres inn på kjøpsstedet med maskinstemplet kvittering vedlagt. Brukeren er ansvarlig for eventuelle skader på produktet dersom produktet brukes til noe annet enn det som er tiltenkt, eller dersom bruksanvisningen ikke følges. I slike tilfeller bortfaller reklamasjonsretten.



INFORMASJON OM FARLIG AVFALL

Utslitt produkt skal ikke kastes i husholdningsavfall, men leveres til gjenvinning i henhold til lokale regler for avfallshåndtering.

REKLAMATIONSRECHT

Nach geltendem Recht wird das Gerät bei Reklamation in die Verkaufsstelle zurückgebracht. Der Originalbeleg muss beigelegt werden. Für Schäden, die durch nicht bestimmungs- und unsachgemäßen Gebrauch entstanden sind, ist der Käufer verantwortlich. In diesen Fällen verliert das Reklamationsrecht seine Gültigkeit.



INFORMATIONEN ÜBER UMWELTGEFÄHRLICHEN ABFALL

Dieses Produkt darf am Ende seiner Lebensdauer nicht über den normalen Haushaltsabfall entsorgt werden, sondern muss je nach den kommunalen Bestimmungen für Abfallbeseitigung einem Sammelpunkt für das Recycling von elektrischen und elektronischen Geräten übergeben werden.

REKLAMAATIO-OIKEUS

Voimassaolevan lainsäädännön mukaan reklamaatio on tehtävä toimittamalla tuote ostopaikkaan. Alkuperäinen kuitti on esitettävä. Jos tuotetta on käytetty muuhun kuin sen käyttötarkoitukseen tai käyttöohjetta ei ole noudatettu, käyttäjä on vastuussa mahdollisista vahingoista. Tällöin reklamaatio-oikeus ei ole voimassa.



TIETOJA ONGELMAJÄTTEISTÄ

Kun tuote on tullut elinkaarensa päähän, se on toimitettava kierrätykseen paikallisten määräysten mukaisesti. Sitä ei saa hävittää talousjätteenä.



ENG

Customer Service Rusta

Consumer contact:

Website:

E-mail:

Rusta Customer Service, Box 5064, 194 05 Upplands Väsby, SWEDEN:

www.rusta.com

customerservice@rusta.com

SE

Rustas kundtjänst

Konsumentkontakt:

Hemsida:

E-post:

Rusta Kundtjänst, Box 5064, 194 05 Upplands Väsby, SVERIGE

www.rusta.com

customerservice@rusta.com

NO

Rustas kundtjeneste

Forbrukerkontakt:

Hjemmesida:

E-post:

Rusta Kundtjeneste, Box 5064, 194 05 Upplands Väsby, SVERIGE

www.rusta.com

customerservice@rusta.com

DE

Kundenservice Rusta

Kundenkontakt:

Website:

E-mail:

Kundenservice Rusta, Box 5064, 194 05 Upplands Väsby, SCHWEDEN

www.rusta.com

customerservice@rusta.com

FI

Rustan asiakaspalvelu

Kuluttajapalvelu:

Sivusto:

Sähköposti:

Rusta Kundtjänst, Box 5064, 194 05 Upplands Väsby, RUOTSI

www.rusta.com

customerservice@rusta.com