

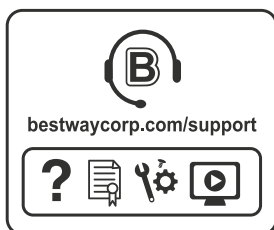

Bestway®



BRUKERVEILEDNING

bestwaycorp.com/support

Besøk Bestway YouTube-kanalen 

STEEL PRO™

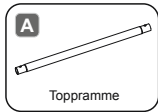

STØRRELSE	DELENR.	DELKODE	ANT.
2.74 m x 66 cm (9' x 26")	5612F	P04398	9
3.05 m x 66 cm (10' x 26")	56985	P04398	10
3.05 m x 76 cm (10' x 30")	56677 / 56678 / 56679	P04398	10
3.66 m x 76 cm (12' x 30")	56681 / 56680 / 56706	P04398	12
3.96 m x 84 cm (13' x 33")	5612D / 5612E	P04398	13

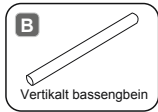

STØRRELSE	DELENR.	DELKODE	ANT.
2.74 m x 66 cm (9' x 26")	5612F	P04503	9
3.05 m x 66 cm (10' x 26")	56985	P04503	10
3.05 m x 76 cm (10' x 30")	56677 / 56678 / 56679	P04399	10
3.66 m x 76 cm (12' x 30")	56681 / 56680 / 56706	P04399	12
3.96 m x 84 cm (13' x 33")	5612D / 5612E	P05132	13

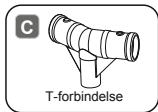

STØRRELSE	DELENR.	DELKODE	ANT.
2.74 m x 66 cm (9' x 26")	5612F	P04400	9
3.05 m x 66 cm (10' x 26")	56985	P04400	10
3.05 m x 76 cm (10' x 30")	56677 / 56678 / 56679	P04400	10
3.66 m x 76 cm (12' x 30")	56681 / 56680 / 56706	P04401	12
3.96 m x 84 cm (13' x 33")	5612D / 5612E	P04401	13

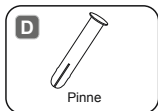

STØRRELSE	DELENR.	DELKODE	ANT.
2.74 m x 66 cm (9' x 26")	5612F	P61020ASS16	20
3.05 m x 66 cm (10' x 26")	56985	P61020ASS16	22
3.05 m x 76 cm (10' x 30")	56677 / 56678 / 56679	P61020ASS16	22
3.66 m x 76 cm (12' x 30")	56681 / 56680 / 56706	P61020ASS16	26
3.96 m x 84 cm (13' x 33")	5612D / 5612E	P61020ASS16	28

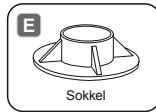

STØRRELSE	DELENR.	DELKODE	ANT.
2.74 m x 66 cm (9' x 26")	5612F	P61010ASS16	9
3.05 m x 66 cm (10' x 26")	56985	P61010ASS16	10
3.05 m x 76 cm (10' x 30")	56677 / 56678 / 56679	P61010ASS16	10
3.66 m x 76 cm (12' x 30")	56681 / 56680 / 56706	P61010ASS16	12
3.96 m x 84 cm (13' x 33")	5612D / 5612E	P61010ASS16	13

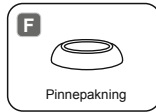

STØRRELSE	DELENR.	DELKODE	ANT.
2.74 m x 66 cm (9' x 26")	5612F	P04429	20
3.05 m x 66 cm (10' x 26")	56985	P04429	22
3.05 m x 76 cm (10' x 30")	56677 / 56678 / 56679	P04429	22
3.66 m x 76 cm (12' x 30")	56681 / 56680 / 56706	P04429	26
3.96 m x 84 cm (13' x 33")	5612D / 5612E	P04429	28

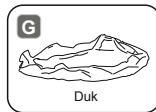

STØRRELSE	DELENR.	DELKODE	ANT.
2.74 m x 66 cm (9' x 26")	5612F	P05474	1
3.05 m x 66 cm (10' x 26")	56985	P04504	1
3.05 m x 76 cm (10' x 30")	56677 / 56678 / 56679	P04453	1
3.66 m x 76 cm (12' x 30")	56681 / 56680 / 56706	P04457	1
3.96 m x 84 cm (13' x 33")	5612D / 5612E	P05476	1

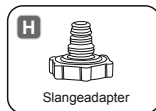

STØRRELSE	DELENR.	DELKODE	ANT.
2.74 m x 66 cm (9' x 26")	5612F	P6H1419ASS16	1
3.05 m x 66 cm (10' x 26")	56985	P6H1419ASS16	1
3.05 m x 76 cm (10' x 30")	56677 / 56678 / 56679	P6H1419ASS16	1
3.66 m x 76 cm (12' x 30")	56681 / 56680 / 56706	P6H1419ASS16	1
3.96 m x 84 cm (13' x 33")	5612D / 5612E	P6H1419ASS16	1

STEEL PRO MAX™

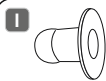

Stopper

STØRRELSE	DELENR.	DELKODE	ANT.
2.74 m x 66 cm (9' x 26")	5612F	P6C1418ASS19	2
3.05 m x 66 cm (10' x 26")	56985	P6C1418ASS19	2
3.05 m x 76 cm (10' x 30")	56677 / 56678 / 56679	P6C1418ASS19	2
3.66 m x 76 cm (12' x 30")	56681 / 56680 / 56706	P6C1418ASS19	2
3.96 m x 84 cm (13' x 33")	5612D / 5612E	P6C1418ASS19	2

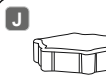

Hette på tømmeventill

STØRRELSE	DELENR.	DELKODE	ANT.
2.74 m x 66 cm (9' x 26")	5612F	P6H1158ASS16	1
3.05 m x 66 cm (10' x 26")	56985	P6H1158ASS16	1
3.05 m x 76 cm (10' x 30")	56677 / 56678 / 56679	P6H1158ASS16	1
3.66 m x 76 cm (12' x 30")	56681 / 56680 / 56706	P6H1158ASS16	1
3.96 m x 84 cm (13' x 33")	5612D / 5612E	P6H1158ASS16	1

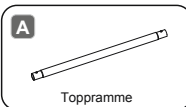

Toppramme

STØRRELSE	DELENR.	DELKODE	ANT.
3.05 m x 76 cm (10' x 30")	56406 / 56407 / 56408	P04740	10
3.66 m x 76 cm (12' x 30")	56416 / 56417	P04740	12
3.66 m x 1.00 m (12' x 39.5")	56260 / 56418 / 56419	P04402	12
3.66 m x 1.00 m (12' x 39.5")	56709 / 56731	P04408	12
3.66 m x 1.00 m (12' x 39.5")	5614W / 5614X	P04402	12
3.66 m x 1.22 m (12' x 48")	56420 / 56421	P04402	12
4.27 m x 84 cm (14' x 33")	56595 / 56597	P05441	14
4.27 m x 1.07 m (14' x 42")	56949 / 56950	P05441	14
4.27 m x 1.07 m (14' x 42")	5614Y / 5614Z	P05441	14
4.27 m x 1.22 m (14' x 48")	5612X / 5612Y	P05441	14
4.57 m x 1.07 m (15' x 42")	56488 / 56686	P05441	15
4.57 m x 1.22 m (15' x 48")	56438 / 56439	P05441	15
4.88 m x 1.22 m (16' x 48")	5612Z / 5613A	P05446	16
5.49 m x 1.22 m (18' x 48")	56462 / 56463	P05446	18

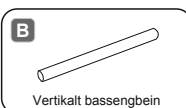

Vertikalt bassengbein

STØRRELSE	DELENR.	DELKODE	ANT.
3.05 m x 76 cm (10' x 30")	56406 / 56407 / 56408	P04403	10
3.66 m x 76 cm (12' x 30")	56416 / 56417	P04403	12
3.66 m x 1.00 m (12' x 39.5")	56260 / 56418 / 56419	P04406	12
3.66 m x 1.00 m (12' x 39.5")	56709 / 56731	P04409	12
3.66 m x 1.00 m (12' x 39.5")	5614W / 5614X	P04406	12
3.66 m x 1.22 m (12' x 48")	56420 / 56421	P04407	12
4.27 m x 84 cm (14' x 33")	56595 / 56597	P05442	14
4.27 m x 1.07 m (14' x 42")	56949 / 56950	P05443	14
4.27 m x 1.07 m (14' x 42")	5614Y / 5614Z	P05443	14
4.27 m x 1.22 m (14' x 48")	5612X / 5612Y	P05444	14
4.57 m x 1.07 m (15' x 42")	56488 / 56686	P05443	15
4.57 m x 1.22 m (15' x 48")	56438 / 56439	P05444	15
4.88 m x 1.22 m (16' x 48")	5612Z / 5613A	P05447	16
5.49 m x 1.22 m (18' x 48")	56462 / 56463	P05447	18

C



T-forbindelse

STØRRELSE	DELENR.	DELKODE	ANT.
3.05 m x 76 cm (10" x 30")	56406 / 56407 / 56408	P04404	10
3.66 m x 76 cm (12" x 30")	56416 / 56417	P04741	12
3.66 m x 1.00 m (12" x 39.5")	56260 / 56418 / 56419	P04405	12
3.66 m x 1.00 m (12" x 39.5")	56709 / 56731	P04410	12
3.66 m x 1.00 m (12" x 39.5")	5614W / 5614X	P04405	12
3.66 m x 1.22 m (12" x 48")	56420 / 56421	P04405	12
4.27 m x 84 cm (14" x 33")	56595 / 56597	P05445	14
4.27 m x 1.07 m (14" x 42")	56949 / 56950	P05445	14
4.27 m x 1.07 m (14" x 42")	5614Y / 5614Z	P05445	14
4.27 m x 1.22 m (14" x 48")	5612X / 5612Y	P05445	14
4.57 m x 1.07 m (15" x 42")	56488 / 56686	P05445	15
4.57 m x 1.22 m (15" x 48")	56438 / 56439	P05445	15
4.88 m x 1.22 m (16" x 48")	5612Z / 5613A	P05448	16
5.49 m x 1.22 m (18" x 48")	56462 / 56463	P05448	18

E



Sokkel

STØRRELSE	DELENR.	DELKODE	ANT.
3.05 m x 76 cm (10" x 30")	56406 / 56407 / 56408	P61785ASS18	10
3.66 m x 76 cm (12" x 30")	56416 / 56417	P61785ASS18	12
3.66 m x 1.00 m (12" x 39.5")	56260 / 56418 / 56419	P61785ASS18	12
3.66 m x 1.00 m (12" x 39.5")	56709 / 56731	P61785ASS18	12
3.66 m x 1.00 m (12" x 39.5")	5614W / 5614X	P61785ASS18	12
3.66 m x 1.22 m (12" x 48")	56420 / 56421	P61785ASS18	12
4.27 m x 84 cm (14" x 33")	56595 / 56597	P61797ASS18	14
4.27 m x 1.07 m (14" x 42")	56949 / 56950	P61797ASS18	14
4.27 m x 1.07 m (14" x 42")	5614Y / 5614Z	P61797ASS18	14
4.27 m x 1.22 m (14" x 48")	5612X / 5612Y	P61797ASS18	14
4.57 m x 1.07 m (15" x 42")	56488 / 56686	P61797ASS18	15
4.57 m x 1.22 m (15" x 48")	56438 / 56439	P61797ASS18	15
4.88 m x 1.22 m (16" x 48")	5612Z / 5613A	P61802ASS18	16
5.49 m x 1.22 m (18" x 48")	56462 / 56463	P61802ASS18	18

D



Pinne

STØRRELSE	DELENR.	DELKODE	ANT.
3.05 m x 76 cm (10" x 30")	56406 / 56407 / 56408	P61783ASS18	22
3.66 m x 76 cm (12" x 30")	56416 / 56417	P61783ASS18	26
3.66 m x 1.00 m (12" x 39.5")	56260 / 56418 / 56419	P61783ASS18	26
3.66 m x 1.00 m (12" x 39.5")	56709 / 56731	P61783ASS18	26
3.66 m x 1.00 m (12" x 39.5")	5614W / 5614X	P61783ASS18	26
3.66 m x 1.22 m (12" x 48")	56420 / 56421	P61783ASS18	26
4.27 m x 84 cm (14" x 33")	56595 / 56597	P61796ASS18	30
4.27 m x 1.07 m (14" x 42")	56949 / 56950	P61796ASS18	30
4.27 m x 1.07 m (14" x 42")	5614Y / 5614Z	P61796ASS18	30
4.27 m x 1.22 m (14" x 48")	5612X / 5612Y	P61796ASS18	30
4.57 m x 1.07 m (15" x 42")	56488 / 56686	P61796ASS18	32
4.57 m x 1.22 m (15" x 48")	56438 / 56439	P61796ASS18	32
4.88 m x 1.22 m (16" x 48")	5612Z / 5613A	P61754ASS18	34
5.49 m x 1.22 m (18" x 48")	56462 / 56463	P61754ASS18	38

F



Pinnepakning

STØRRELSE	DELENR.	DELKODE	ANT.
3.05 m x 76 cm (10" x 30")	56406 / 56407 / 56408	P61755ASS18	22
3.66 m x 76 cm (12" x 30")	56416 / 56417	P61755ASS18	26
3.66 m x 1.00 m (12" x 39.5")	56260 / 56418 / 56419	P61755ASS18	26
3.66 m x 1.00 m (12" x 39.5")	56709 / 56731	P61755ASS18	26
3.66 m x 1.00 m (12" x 39.5")	5614W / 5614X	P61755ASS18	26
3.66 m x 1.22 m (12" x 48")	56420 / 56421	P61755ASS18	26
4.27 m x 84 cm (14" x 33")	56595 / 56597	P61755ASS18	30
4.27 m x 1.07 m (14" x 42")	56949 / 56950	P61755ASS18	30
4.27 m x 1.07 m (14" x 42")	5614Y / 5614Z	P61755ASS18	30
4.27 m x 1.22 m (14" x 48")	5612X / 5612Y	P61755ASS18	30
4.57 m x 1.07 m (15" x 42")	56488 / 56686	P61755ASS18	32
4.57 m x 1.22 m (15" x 48")	56438 / 56439	P61755ASS18	32
4.88 m x 1.22 m (16" x 48")	5612Z / 5613A	P61755ASS18	34
5.49 m x 1.22 m (18" x 48")	56462 / 56463	P61755ASS18	38

G

Duk

STØRRELSE	DELENR.	DELKODE	ANT.
3.05 m x 76 cm (10' x 30")	56406 / 56407 / 56408	P05298	1
3.66 m x 76 cm (12' x 30")	56416 / 56417	P05300	1
3.66 m x 1.00 m (12' x 39.5")	56260 / 56418 / 56419	P05302	1
3.66 m x 1.00 m (12' x 39.5")	56709 / 56731	P05663	1
3.66 m x 1.00 m (12' x 39.5")	5614W / 5614X	P05454	1
3.66 m x 1.22 m (12' x 48")	56420 / 56421	P05304	1
4.27 m x 84 cm (14' x 33")	56595 / 56597	P05458	1
4.27 m x 1.07 m (14' x 42")	56949 / 56950	P05460	1
4.27 m x 1.07 m (14' x 42")	5614Y / 5614Z	P05456	1
4.27 m x 1.22 m (14' x 48")	5612X / 5612Y	P05462	1
4.57 m x 1.07 m (15' x 42")	56488 / 56686	P05464	1
4.57 m x 1.22 m (15' x 48")	56438 / 56439	P05466	1
4.88 m x 1.22 m (16' x 48")	5612Z / 5613A	P05468	1
5.49 m x 1.22 m (18' x 48")	56462 / 56463	P05470	1

I

Stopper

STØRRELSE	DELENR.	DELKODE	ANT.
3.05 m x 76 cm (10' x 30")	56406 / 56407 / 56408	P6C1418ASS19	2
3.66 m x 76 cm (12' x 30")	56416 / 56417	P6C1418ASS19	2
3.66 m x 1.00 m (12' x 39.5")	56260 / 56418 / 56419	P6C1418ASS19	2
3.66 m x 1.00 m (12' x 39.5")	56709 / 56731	P6C1418ASS19	2
3.66 m x 1.00 m (12' x 39.5")	5614W / 5614X	P6C1418ASS19	2
3.66 m x 1.22 m (12' x 48")	56420 / 56421	P6C1418ASS19	2
4.27 m x 84 cm (14' x 33")	56595 / 56597	P6C1418ASS19	2
4.27 m x 1.07 m (14' x 42")	56949 / 56950	P6C1418ASS19	2
4.27 m x 1.07 m (14' x 42")	5614Y / 5614Z	P6C1418ASS19	2
4.27 m x 1.22 m (14' x 48")	5612X / 5612Y	P6C1418ASS19	2
4.57 m x 1.07 m (15' x 42")	56488 / 56686	P6C1418ASS19	2
4.57 m x 1.22 m (15' x 48")	56438 / 56439	P6C1418ASS19	2
4.88 m x 1.22 m (16' x 48")	5612Z / 5613A	/	0
5.49 m x 1.22 m (18' x 48")	56462 / 56463	/	0

H

Slangeadapter

STØRRELSE	DELENR.	DELKODE	ANT.
3.05 m x 76 cm (10' x 30")	56406 / 56407 / 56408	P6H1419ASS16	1
3.66 m x 76 cm (12' x 30")	56416 / 56417	P6H1419ASS16	1
3.66 m x 1.00 m (12' x 39.5")	56260 / 56418 / 56419	P6H1419ASS16	1
3.66 m x 1.00 m (12' x 39.5")	56709 / 56731	P6H1419ASS16	1
3.66 m x 1.00 m (12' x 39.5")	5614W / 5614X	P6H1419ASS16	1
3.66 m x 1.22 m (12' x 48")	56420 / 56421	P6H1419ASS16	1
4.27 m x 84 cm (14' x 33")	56595 / 56597	P6H1419ASS16	1
4.27 m x 1.07 m (14' x 42")	56949 / 56950	P6H1419ASS16	1
4.27 m x 1.07 m (14' x 42")	5614Y / 5614Z	P6H1419ASS16	1
4.27 m x 1.22 m (14' x 48")	5612X / 5612Y	P6H1419ASS16	1
4.57 m x 1.07 m (15' x 42")	56488 / 56686	P6H1419ASS16	1
4.57 m x 1.22 m (15' x 48")	56438 / 56439	P6H1419ASS16	1
4.88 m x 1.22 m (16' x 48")	5612Z / 5613A	P6H1419ASS16	1
5.49 m x 1.22 m (18' x 48")	56462 / 56463	P6H1419ASS16	1

J

Hette på tømmeventil

STØRRELSE	DELENR.	DELKODE	ANT.
3.05 m x 76 cm (10' x 30")	56406 / 56407 / 56408	P6H1158ASS16	1
3.66 m x 76 cm (12' x 30")	56416 / 56417	P6H1158ASS16	1
3.66 m x 1.00 m (12' x 39.5")	56260 / 56418 / 56419	P6H1158ASS16	1
3.66 m x 1.00 m (12' x 39.5")	56709 / 56731	P6H1158ASS16	1
3.66 m x 1.00 m (12' x 39.5")	5614W / 5614X	P6H1158ASS16	1
3.66 m x 1.22 m (12' x 48")	56420 / 56421	P6H1158ASS16	1
4.27 m x 84 cm (14' x 33")	56595 / 56597	P6H1158ASS16	1
4.27 m x 1.07 m (14' x 42")	56949 / 56950	P6H1158ASS16	1
4.27 m x 1.07 m (14' x 42")	5614Y / 5614Z	P6H1158ASS16	1
4.27 m x 1.22 m (14' x 48")	5612X / 5612Y	P6H1158ASS16	1
4.57 m x 1.07 m (15' x 42")	56488 / 56686	P6H1158ASS16	1
4.57 m x 1.22 m (15' x 48")	56438 / 56439	P6H1158ASS16	1
4.88 m x 1.22 m (16' x 48")	5612Z / 5613A	P6H1158ASS16	1
5.49 m x 1.22 m (18' x 48")	56462 / 56463	P6H1158ASS16	1

K

Kontrollventil

STØRRELSE	DELENR.	DELKODE	ANT.
3.05 m x 76 cm (10' x 30")	56406 / 56407 / 56408	/	0
3.66 m x 76 cm (12' x 30")	56416 / 56417	/	0
3.66 m x 1.00 m (12' x 39.5")	56260 / 56418 / 56419	/	0
3.66 m x 1.00 m (12' x 39.5")	56709 / 56731	/	0
3.66 m x 1.00 m (12' x 39.5")	5614W / 5614X	/	0
3.66 m x 1.22 m (12' x 48")	56420 / 56421	/	0
4.27 m x 84 cm (14' x 33")	56595 / 56597	/	0
4.27 m x 1.07 m (14' x 42")	56949 / 56950	/	0
4.27 m x 1.07 m (14' x 42")	5614Y / 5614Z	/	0
4.27 m x 1.22 m (14' x 48")	5612X / 5612Y	/	0
4.57 m x 1.07 m (15' x 42")	56488 / 56686	/	0
4.57 m x 1.22 m (15' x 48")	56438 / 56439	/	0
4.88 m x 1.22 m (16' x 48")	5612Z / 5613A	P6(H2)510ASS18	2
5.49 m x 1.22 m (18' x 48")	56462 / 56463	P6(H2)510ASS18	2

M

Utløpsfilter for basseng

STØRRELSE	DELENR.	DELKODE	ANT.
3.05 m x 76 cm (10' x 30")	56406 / 56407 / 56408	/	0
3.66 m x 76 cm (12' x 30")	56416 / 56417	/	0
3.66 m x 1.00 m (12' x 39.5")	56260 / 56418 / 56419	/	0
3.66 m x 1.00 m (12' x 39.5")	56709 / 56731	/	0
3.66 m x 1.00 m (12' x 39.5")	5614W / 5614X	/	0
3.66 m x 1.22 m (12' x 48")	56420 / 56421	/	0
4.27 m x 84 cm (14' x 33")	56595 / 56597	/	0
4.27 m x 1.07 m (14' x 42")	56949 / 56950	/	0
4.27 m x 1.07 m (14' x 42")	5614Y / 5614Z	/	0
4.27 m x 1.22 m (14' x 48")	5612X / 5612Y	/	0
4.57 m x 1.07 m (15' x 42")	56488 / 56686	/	0
4.57 m x 1.22 m (15' x 48")	56438 / 56439	/	0
4.88 m x 1.22 m (16' x 48")	5612Z / 5613A	P6(H2)1323ASS18	1
5.49 m x 1.22 m (18' x 48")	56462 / 56463	P6(H2)1323ASS18	1

L

Inntaksfilter for basseng

STØRRELSE	DELENR.	DELKODE	ANT.
3.05 m x 76 cm (10' x 30")	56406 / 56407 / 56408	/	0
3.66 m x 76 cm (12' x 30")	56416 / 56417	/	0
3.66 m x 1.00 m (12' x 39.5")	56260 / 56418 / 56419	/	0
3.66 m x 1.00 m (12' x 39.5")	56709 / 56731	/	0
3.66 m x 1.00 m (12' x 39.5")	5614W / 5614X	/	0
3.66 m x 1.22 m (12' x 48")	56420 / 56421	/	0
4.27 m x 84 cm (14' x 33")	56595 / 56597	/	0
4.27 m x 1.07 m (14' x 42")	56949 / 56950	/	0
4.27 m x 1.07 m (14' x 42")	5614Y / 5614Z	/	0
4.27 m x 1.22 m (14' x 48")	5612X / 5612Y	/	0
4.57 m x 1.07 m (15' x 42")	56488 / 56686	/	0
4.57 m x 1.22 m (15' x 48")	56438 / 56439	/	0
4.88 m x 1.22 m (16' x 48")	5612Z / 5613A	P6(H2)1317ASS18	1
5.49 m x 1.22 m (18' x 48")	56462 / 56463	P6(H2)1317ASS18	1

POWER STEEL™**A**

Toppramme

STØRRELSE	DELENR.	DELKODE	ANT.
4.88 m x 1.22 m (16' x 48")	56725 56726	P04737	16
5.49 m x 1.22 m (18' x 48")	56976 56977	P61775ASS18	18
3.96 m x 1.07 m (13' x 42")	5614U 5614V	P05449	13
4.27 m x 1.22 m (14' x 48")	56993	P05449	14
4.88 m x 1.22 m (16' x 48")	56966	P04739	16
5.49 m x 1.32 m (18' x 52")	56884 56886	P05224	18
6.10 m x 1.32 m (20' x 52")	56881 56883	P05224	20
6.71 m x 1.32 m (22' x 52")	56887 56889	P05224	22

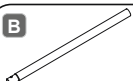
B

Vertikalt bassengbein

STØRRELSE	DELENR.	DELKODE	ANT.
4.88 m x 1.22 m (16' x 48")	56725	P04736	16
	56726		
5.49 m x 1.22 m (18' x 48")	56976	P61776ASS18	18
	56977		
3.96 m x 1.07 m (13' x 42")	5614U	P05450	13
	5614V		
4.27 m x 1.22 m (14' x 48")	56993	P05451	14
4.88 m x 1.22 m (16' x 48")	56966	P61343ASS16	16
5.49 m x 1.32 m (18' x 52")	56884	P61352ASS16	18
	56886		
6.10 m x 1.32 m (20' x 52")	56881	P61352ASS16	20
	56883		
6.71 m x 1.32 m (22' x 52")	56887	P61352ASS16	22
	56889		

D

Pinne

STØRRELSE	DELENR.	DELKODE	ANT.
4.88 m x 1.22 m (16' x 48")	56725	P61754ASS18	34
	56726		
5.49 m x 1.22 m (18' x 48")	56976	P61759ASS18	38
	56977		
3.96 m x 1.07 m (13' x 42")	5614U	P05493	28
	5614V		
4.27 m x 1.22 m (14' x 48")	56993	P05493	30
4.88 m x 1.22 m (16' x 48")	56966	P61754ASS18	34
5.49 m x 1.32 m (18' x 52")	56884	P61759ASS18	38
	56886		
6.10 m x 1.32 m (20' x 52")	56881	P61759ASS18	42
	56883		
6.71 m x 1.32 m (22' x 52")	56887	P61759ASS18	46
	56889		

C

T-forbindelse

STØRRELSE	DELENR.	DELKODE	ANT.
4.88 m x 1.22 m (16' x 48")	56725	P04738	16
	56726		
5.49 m x 1.22 m (18' x 48")	56976	P61777ASS18	18
	56977		
3.96 m x 1.07 m (13' x 42")	5614U	P05452	13
	5614V		
4.27 m x 1.22 m (14' x 48")	56993	P05452	14
4.88 m x 1.22 m (16' x 48")	56966	P61757ASS18	16
5.49 m x 1.32 m (18' x 52")	56884	P61761ASS18	18
	56886		
6.10 m x 1.32 m (20' x 52")	56881	P61763ASS18	20
	56883		
6.71 m x 1.32 m (22' x 52")	56887	P61763ASS18	22
	56889		

E

Sokkel

STØRRELSE	DELENR.	DELKODE	ANT.
4.88 m x 1.22 m (16' x 48")	56725	P61756ASS18	16
	56726		
5.49 m x 1.22 m (18' x 48")	56976	P61760ASS18	18
	56977		
3.96 m x 1.07 m (13' x 42")	5614U	P05453	13
	5614V		
4.27 m x 1.22 m (14' x 48")	56993	P05453	14
4.88 m x 1.22 m (16' x 48")	56966	P61756ASS18	16
5.49 m x 1.32 m (18' x 52")	56884	P61760ASS18	18
	56886		
6.10 m x 1.32 m (20' x 52")	56881	P61760ASS18	20
	56883		
6.71 m x 1.32 m (22' x 52")	56887	P61760ASS18	22
	56889		

F



Pinnepakning

STØRRELSE	DELENR.	DELKODE	ANT.
4.88 m x 1.22 m (16' x 48")	56725 56726	P61755ASS18	34
5.49 m x 1.22 m (18' x 48")	56976 56977	P61755ASS18	38
3.96 m x 1.07 m (13' x 42")	5614U 5614V	P61755ASS18	28
4.27 m x 1.22 m (14' x 48")	56993	P61755ASS18	30
4.88 m x 1.22 m (16' x 48")	56966	P61755ASS18	34
5.49 m x 1.32 m (18' x 52")	56884 56886	P61755ASS18	38
6.10 m x 1.32 m (20' x 52")	56881 56883	P61755ASS18	42
6.71 m x 1.32 m (22' x 52")	56887 56889	P61755ASS18	46

H



Slangeadapter

STØRRELSE	DELENR.	DELKODE	ANT.
4.88 m x 1.22 m (16' x 48")	56725 56726	P6H1419ASS16	1
5.49 m x 1.22 m (18' x 48")	56976 56977	P6H1419ASS16	1
3.96 m x 1.07 m (13' x 42")	5614U 5614V	P6H1419ASS16	1
4.27 m x 1.22 m (14' x 48")	56993	P6H1419ASS16	1
4.88 m x 1.22 m (16' x 48")	56966	P6H1419ASS16	1
5.49 m x 1.32 m (18' x 52")	56884 56886	P6H1419ASS16	1
6.10 m x 1.32 m (20' x 52")	56881 56883	P6H1419ASS16	1
6.71 m x 1.32 m (22' x 52")	56887 56889	P6H1419ASS16	1

G



Duk

STØRRELSE	DELENR.	DELKODE	ANT.
4.88 m x 1.22 m (16' x 48")	56725 56726	P04742	1
5.49 m x 1.22 m (18' x 48")	56976 56977	P04424	1
3.96 m x 1.07 m (13' x 42")	5614U 5614V	P05478	1
4.27 m x 1.22 m (14' x 48")	56993	P05480	1
4.88 m x 1.22 m (16' x 48")	56966	P04748	1
5.49 m x 1.32 m (18' x 52")	56884 56886	P04418	1
6.10 m x 1.32 m (20' x 52")	56881 56883	P04420	1
6.71 m x 1.32 m (22' x 52")	56887 56889	P04422	1

I



Stopper

STØRRELSE	DELENR.	DELKODE	ANT.
4.88 m x 1.22 m (16' x 48")	56725 56726	/	0
5.49 m x 1.22 m (18' x 48")	56976 56977	/	0
3.96 m x 1.07 m (13' x 42")	5614U 5614V	P6C1418ASS19	2
4.27 m x 1.22 m (14' x 48")	56993	P6C1418ASS19	2
4.88 m x 1.22 m (16' x 48")	56966	/	0
5.49 m x 1.32 m (18' x 52")	56884 56886	/	0
6.10 m x 1.32 m (20' x 52")	56881 56883	/	0
6.71 m x 1.32 m (22' x 52")	56887 56889	/	0

J

Hette på tømmeventil

STØRRELSE	DELENR.	DELKODE	ANT.
4.88 m x 1.22 m (16' x 48")	56725	P6H1158ASS16	1
	56726		
5.49 m x 1.22 m (18' x 48")	56976	P6H1158ASS16	1
	56977		
3.96 m x 1.07 m (13' x 42")	5614U	P6H1158ASS16	1
	5614V		
4.27 m x 1.22 m (14' x 48")	56993	P6H1158ASS16	1
4.88 m x 1.22 m (16' x 48")	56966	P6H1158ASS16	1
5.49 m x 1.32 m (18' x 52")	56884	P6H1158ASS16	1
	56886		
6.10 m x 1.32 m (20' x 52")	56881	P6H1158ASS16	1
	56883		
6.71 m x 1.32 m (22' x 52")	56887	P6H1158ASS16	1
	56889		

L

Inntaksfilter for basseng

STØRRELSE	DELENR.	DELKODE	ANT.
4.88 m x 1.22 m (16' x 48")	56725	P6(H2)1317ASS18	1
	56726		
5.49 m x 1.22 m (18' x 48")	56976	P6(H2)1317ASS18	1
	56977		
3.96 m x 1.07 m (13' x 42")	5614U	/	0
	5614V		
4.27 m x 1.22 m (14' x 48")	56993	/	0
4.88 m x 1.22 m (16' x 48")	56966	P6(H2)1317ASS18	1
5.49 m x 1.32 m (18' x 52")	56884	P6(H2)1317ASS18	1
	56886		
6.10 m x 1.32 m (20' x 52")	56881	P6(H2)1317ASS18	1
	56883		
6.71 m x 1.32 m (22' x 52")	56887	P6(H2)1317ASS18	1
	56889		

K

Kontrollventil

STØRRELSE	DELENR.	DELKODE	ANT.
4.88 m x 1.22 m (16' x 48")	56725	P6(H2)510ASS18	2
	56726		
5.49 m x 1.22 m (18' x 48")	56976	P6(H2)510ASS18	2
	56977		
3.96 m x 1.07 m (13' x 42")	5614U	/	0
	5614V		
4.27 m x 1.22 m (14' x 48")	56993	/	0
4.88 m x 1.22 m (16' x 48")	56966	P6(H2)510ASS18	2
5.49 m x 1.32 m (18' x 52")	56884	P6(H2)510ASS18	2
	56886		
6.10 m x 1.32 m (20' x 52")	56881	P6(H2)510ASS18	2
	56883		
6.71 m x 1.32 m (22' x 52")	56887	P6(H2)510ASS18	2
	56889		

M

Utløpsfilter for basseng

STØRRELSE	DELENR.	DELKODE	ANT.
4.88 m x 1.22 m (16' x 48")	56725	P6(H2)1323ASS18	1
	56726		
5.49 m x 1.22 m (18' x 48")	56976	P6(H2)1323ASS18	1
	56977		
3.96 m x 1.07 m (13' x 42")	5614U	/	0
	5614V		
4.27 m x 1.22 m (14' x 48")	56993	/	0
4.88 m x 1.22 m (16' x 48")	56966	P6(H2)1323ASS18	1
5.49 m x 1.32 m (18' x 52")	56884	P6(H2)1323ASS18	1
	56886		
6.10 m x 1.32 m (20' x 52")	56881	P6(H2)1323ASS18	1
	56883		
6.71 m x 1.32 m (22' x 52")	56887	P6(H2)1323ASS18	1
	56889		

MERK: Noen deler er allerede installert på bassenget.

Forinstallasjon-sjekkliste

- Bassenget skal settes opp på en helt flat og jevn overflate. Ikke installer bassenget hvis overflaten skråner oppover eller nedover.
- Den valgte beliggenheten må være i stand til jevnt å støtte vekten hele tiden bassenget er installert med vann, i tillegg må stedet være flatt, må ryddes for alle gjenstander og rusk, inkludert steiner og kvister.
- Bassenget må ligge borte fra gjenstander barn kan bruke til å klatre inn i bassenget.
- Plasser bassenget i nærheten av et tilstrekkelig dreneringssystem for å håndtere overløp eller tappe bassenget. Vi anbefaler å velge et sted som er minst 20 fot unna hjemmet ditt.

Feil betingelser for å sette opp bassenget:

- På ujevnt underlag kan bassenget kollapse og forårsake alvorlig personskade og/eller skade på personlig eiendom, og vil ugyldiggjøre garantien og forhindre eventuelle servicekrav.
- Det skal ikke brukes sand for å skape en jevn base. Grunnen må om nødvendig graves ut.
- Direkte under kraftledninger eller trær. Pass på at steket ikke inneholder underjordiske nytteter, ledninger eller kabler av noe slag.
- Bassenget må ikke monteres i innkjørsler, dekk, plattformer, grus eller asfalt. Det valgte stedet bør være fast nok til å motstå trykket fra vannet; gjørm, sand, myk/løs jord eller tjære er ikke passende.
- Gress eller annen vegetasjon under bassenget vil dø og kan forårsake lukt og slim, vi anbefaler derfor at alt gress fjernes fra det utvalgte bassengstedet.
- Unngå områder som har tendens til å romme aggressive planter og frøarter som kan vokse igjennom bassissjiktet.

Forinstallasjon:

Bestyrer er ikke ansvarlig for skade som oppstår på bassenget grunnet feilbehandling eller unnlattelse av å følge disse instruksjonene.

1. Legg ut alle delene og kontroller at du har riktig antall i henhold til komponentlisten. For assistanse eller ofte stilte spørsmål, besøk støttedelen på nettsiden vår: www.bestwaycorp.com.
2. Bre ut bassenget og forsikre at bassenget har riktig side opp og la det eksponeres for direkte sol i en time eller mer, slik at bassenget blir mer fleksibelt under oppsettet.
3. Plasser bassenget nær et tilstrekkelig dreneringssystem for å håndtere overløpsvann og sørg for at bassengets innløp A og utløp B er riktig plassert slik at filterpumpen kan kobles til en strømkilde.

MERKNADER:

- Ikke bruk skjoteledninger for å koble til pumpen din.
- Ikke dra bassenget på bakken da dette kan skade bassenget.
- Kontroller med ditt lokale bystyre for vedtekter relatert til gjerder, barrierer, belysning og sikkerhetskrav, og sikre at du overholder alle lover.
- Ved bruk av filterpumpe, se korresponderende bruksanvisning for instruksjoner.

Stigen må samsvare med bassengets størrelse og skal bare brukes til å gå inn og ut av bassenget. Det er forbudt å overskride tillatt ladestørrelse på stigen. Sjekk regelmessig om stigen er riktig montert.

⚠ ADVARSEL

Les, forstå og følg all informasjonen i denne bruksanvisningen før du installerer og bruker svømmebassenget. Disse advarelsene, anvisningene og retningsslinjene for sikkerhet gjelder vanlige risikoer ved lek med vann, men de kan ikke dekke alle risikoer og farer i alle tilfeller. Bruk alltid forsiktighet, sunn fornuft og god dømmekraft når du driver vannaktivitet. Oppbevar denne informasjonen for framtidig bruk.

Sikkerhet for personer som ikke kan svømme

- Kontinuerlig, aktiv og oppmerksom overvåking av svake svømmere og personer som ikke kan svømme av en kompetent voksen til enhver tid (husk at barn under fem år har høyest risiko for å drukne).
- Utpek en kompetent voksen til å overvåke bassenget hver gang det er i bruk.
- Svake svømmere eller personer som ikke kan svømme bør bruke personlig flytehjelp når de er i bassenget.
- Når bassenget ikke er i bruk eller ikke er overvåket, må alle leker fjernes fra bassenget og dets nærmeste omgivelser for å unngå at det tiltrekker seg barn.

Sikkerhetstutstyr

- For å forhindre at barn drukner, anbefales det å sikre tilgangen til bassenget med en beskyttelsesanordning. For å hindre barn i å klatre fra inntaks- og tømmeventilen anbefales det å montere et gjerde (og sikre alle dører og vinduer der dette er aktuelt) for å forhindre uautorisert tilgang til bassenget.
- Gjerder, bassengdeksler, bassengalarm eller liknende sikkerhetsanordninger er nyttige hjelpemidler, men de utgjør ingen erstatning for kontinuerlig og kompetent overvåking av voksne.

Sikkerhetstutstyr

- Det anbefales å ha redningsutstyr (for eksempel en redningsbøye) ved siden av bassenget.
- Ha en fungerende telefon og en liste over nødnumrene nær bassenget.

Sikker bruk av bassenget

- Oppfordre alle brukere, særlig barn, til å lære seg å svømme.
- Lær grunnleggende livredning og frisk opp denne kunnskapen med jevne mellomrom. Dette kan utgjøre en livreddende forskjell i tilfelle av en bassengulykke.
- Instruér alle bassengbrukerne, inkludert barn, om hva de skal gjøre hvis det oppstår en nødsituasjon.
- Stup aldri i et grunt basseng. Dett kan føre til alvorlig personskade eller død.
- Ikke bruk bassenget når du har drukket alkohol eller tatt inn medisiner som kan redusere din evne til å bruke bassenget på en sikker måte.
- Når bassengdekslet brukes må det fjernes fullstendig fra vannflaten for du går opp i bassenget.
- Beskytt de som bruker bassenget fra vannrelaterte sykdommer ved å behandle bassengvannet og oppretthold god hygiene. Se retningsslinjene for vannbehandling i brukerveiledningen.
- Oppbevar kjemikalier (det vil si vannbehandlings-, rengjørings- og desinfeksjonsprodukter) utenfor barns rekkevidde.
- Bruk merkingen slik det er forklart under. Merkingen skal vises på et godt synlig sted innen 2m fra bassenget.



- Hold barn under oppsikt når de er i vann. Ingen dykking.
- Avtakbare stiger må plasseres på en horisontal flate.
- Uansett hva slags materiale som er bruk i bassengkonstruksjonen må alle tilgjengelige flater kontrolleres jevnlig for å unngå personskader.
- Inspiser bolter og skruer med jevne mellomrom; fjern splinter og skarpe kanter for å unngå personskade.
- OBS:** Ikke la et tomt basseng bli stående utendørs. Det tomme bassenget kan bli deformert og/eller flytte på seg ved sterk vind.
- Ved bruk av filterpumpe bes du se bruksanvisningen for instruksjoner.
- ADVARSEL!** Pumpen kan ikke brukes mens det er folk i bassenget.
- Hvis bassenget er utstyrt med stige bes du se bruksanvisningen for instruksjoner.
- ADVARSEL!** Bruken av svømmebassenget innebærer at du må overholde sikkerhetsanvisningene som er beskrevet i bruks- og

vedlikeholdsveiledningen. For å forhindre drukning og andre alvorlige personskader må du være særlig oppmerksom på muligheten for at barn under 5 år skal kunne komme seg opp i bassenget ved å sikre tilgangen til det og, mens det er i bruk, at en voksen holder dem under konstant oppsikt.

Les nøye gjennom disse anvisningene og ta vare på dem for fremtidig referanse.

Installasjonen tar ca. 20-30 minutter med 2-3 personer, unntatt grunnarbeid og fylling.

VELG RIKTIG PLASSERING

MERK: Bassenget må settes opp på en fullstendig flat og jevn overflate. Ikke installer bassenget hvis overflaten heller.

Riktige forhold for å sette opp bassenget:

- Den valgte plasseringen må være i stand til å støtte vekten så lenge bassenget er installert. I tillegg må den være flat, og alle gjenstander og rusk, inkludert steiner og kvister, må være ryddet vekk.
- Vi anbefaler å plassere bassenget borte fra eventuelle gjenstander barn kan bruke til å klatre inn i bassenget.

MERK: Plasser bassenget nær et tilstrekkelig dreneringsssystem for å ta unna overflytende vann eller tømme bassenget.

Føi forhold for å sette opp bassenget:

- På et ujevnt underlag kan bassenget kollapse og føre til alvorlig personskade og/eller materielle skader. Dette vil gjøre garantien ugyldig og forhindre eventuelle servicekrav.
- Sand må ikke brukes til å lage et jevnt underlag. Grav ut om nødvendig.
- Rett under kraftlinjer eller trær. Kontroller at det ikke plasseres over noen underjordiske rør, ledninger eller kabler av noe slag.
- Ikke sett opp bassenget på innkjørster, gulv, plattformer, grus eller asfaltoverflater. Den valgte plasseringen må være fast nok til å motstå vanntrykket. Gjørme, sand, myk/løs jord eller tjære er ikke egnede.
- Gress eller annen vegetasjon under bassenget vil visne og kan forårsake lukt og slim. Derfor anbefaler vi å fjerne all gress fra den valgte bassengplasseringen.
- Unggå områder som har tendens til å romme aggressive planter og frøarter som kan vokse igjennom basissjiktet.

MERK: Kontroller med kommunen om det er reguleringer for gjerder, barrierer, lys og sikkerhetskrav, og sørg for å følge alle lover.

MERK: Ved bruk av filterpumpe, se korresponderende bruksanvisning for instruksjoner.

MERK: Stigen må passe til bassengstørrelsen og må bare brukes til å gå inn i ut av bassenget. Det er forbudt å overskride den tillatte vekten for stigen. Kontroller regelmessig om stigen er riktig montert.

Bassengvedlikehold

Hvis du ikke følger retningslinjer for vedlikehold kan det være skadelig for helsen din og spesielt for barns helse.

Bruke kjemiske tabletter (medfølger ikke):

MERK: Chemconnect eller kjemisk flottør må brukes når du utfører kjemisk vedlikehold med tabletter. Din kjøpte vare inkluderer kanskje ikke noen av disse dispenserne; i dette tilfellet kan du kjøpe den ved å gå til vår hjemmeside www.bestwaycorp.com eller hos nærmeste bassengforhandler.

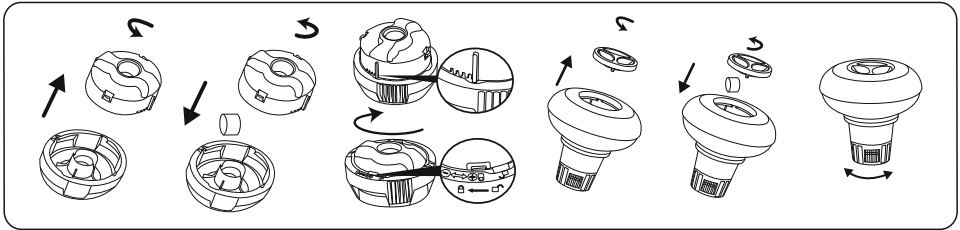

VIKTIG: Ikke bruk granulattabletter eller kast tablettene direkte i vannet. Kjemikalene kan avsettes på bunnen, skade materialet og misfarge PVC-en.

Bruke kjemisk væske (medfølger ikke):

VIKTIG: Tilsatt kjemisk væske i små doser og i midten av bassenget for å unngå direkte kontakt mellom kjemikalene og PVC-overflaten. Direkte kontakt kan skade materialet og misfarge overflaten.

MERK: Fjern kjemikaliedispenseren fra bassenget når bassenget er i bruk.

VIKTIG: Etter å ha utført kjemisk vedlikehold og før bruk av bassenget må du bruke et testsett (ikke inkludert) for å teste vannkjemien. Vi anbefaler å vedlikeholde vannet ditt i henhold til tabellen nedenfor.

Parametre	Verdier
Vannklarhet	klar visning av bassengbunnen
Vannfarge	det skal ikke ha noen farge
Turbiditet FNU/NTU	maks. 1,5 (helst mindre enn 0,5)
Nitratkonsentrasjon over konsentrasjonen av fyllvann i mg/l	Maks. 20
Total organisk karbon (TOC) i mg/l	Maks. 4,0
Redokspotensial mot Ag/AgCl 3,5 m KCl i mV	Min. 650
pH-verdi	6,8 til 7,6
Frit aktivt klor (uten cyanursyre) i mg/l	0,3 til 1,5
Fritt klor benyttet i kombinasjon med cyanursyre i mg/l	1,0 til 3,0
Cyanursyre i mg/l	Maks. 100
Kombinert klor i mg/l	maks. 0,5 (fortrinnsvis i nærheten av 0,0 mg/l)

MERK: Skade som oppstår grunnet kjemisk ubalanse dekkes ikke av garantien. Bassengkjemikalier er potensielt giftige og må behandles med forsiktighet. Det er alvorlig helseserisiko forbundet med kjemisk damp og feil merking og oppbevaring av kjemiske beholdere. Vennligst rådfør deg med din lokale bassengforbrugsvarerforhandler for mer informasjon om kjemisk vedlikehold. Vær oppmerksom på kjemikalieprodusentens anvisninger. Bassengskader som er resultat av feil bruk av kjemikalier og feil behandling av bassengvannet dekkes ikke av garantien.

VIKTIG: Overbruk av kjemikalier kan misfarge trykket og alle punkter i bassengmaterialet. Det kan også skade strukturen til bassengforingen.

For å holde bassenget ditt rent:

1. Kontakt den lokale bassengforsyningsbutikken for råd og kjøp av kjemikalier og pH-sett. En av de viktigste faktorene for å øke foringens levetid er å opprettholde rent og sunt vann kontinuerlig. Følg instruksjonene fra profesjonelle teknikere innen vannbehandling nøye gjennom bruken av kjemikalier.
2. Plassere en bølge med vann ved siden av bassenget for at brukerne skal kunne vaske bena før de går inn i bassenget.
3. Dekk til bassenget når det ikke er i bruk.
4. Skum av bassenget jevnlig for å unngå at lorten setter seg.
5. Rengjør og vask filterelementet regelmessig.
6. Rengjør forsiktig og fjern slagg under toppringen med en ren klut.
7. Vær forsiktig i tilfeller med regnvann og kontrollere at vannvået ikke er høyere enn det som er fastsatt. Hvis det er tilfellet, MÅ DU TAPPE UT DEN OVERSKYTENDE VANNET.
8. Hvis det regner, sjekk at vannvået ikke kommer høyere enn det angitte nivået. Hvis vannet overstiger de angitte nivåene, tøm bassenget til angitt nivå.

Riktig vedlikehold kan øke levetiden til bassenget ditt.

I sesongen for bruk av bassenget kan filtreringssystemet måtte brukes daglig, la det gå tilstrekkelig tid til alt vannet fornyes helt.

MERK: Pumpen brukes til å sirkulere vannet og filtrere små partikler. For å kunne holde vannet ditt rent og hygienisk må du også tilsette kjemikalier.

Reparasjon

Ved en eventuell lekkasje, lapp bassenget med den medfølgende undervanns-reparasjonslappen. Du finner instruksjonene i Ofte stilte spørsmål i støttedelen på nettsiden vår: www.bestwaycorp.com.

Demontering

1. Skru av tappeventilheften på utsiden av bassenget mot klokken, og ta den av.
2. Koble adapteren til slangen, og sett den andre enden av slangen i området der du har tenkt å tømme bassenget. (Sjekk lokale forskrifter for tømning.)
3. Skru kontrollringen til slangeadapteret på dreneringsventilen med klokken. Tappeventilen åpnes, og vannet begynner å renne ut av seg selv.

MERK: Vannstrømmen kan kontrolleres med kontrollringen.

4. Skru av kontrollringen for å lukke ventilen når tømningen er ferdig.
5. Koble fra slangen.
6. Skru heften tilbake på tappeventilen.
7. La bassenget tørke.

MERK: Ikke la et tomt basseng bli stående utendørs.

Oppbevaring og vinteropplag

1. Vennligst fjern alt tilbehør og reservedeler til bassenget og lagre dem rent og tørt.
2. Når bassenget er helt tørt sprinkles det med talkumpulver for å unngå at bassenget setter fast, brett bassenget forsiktig. Hvis bassenget ikke er fullstendig tørt, kan mugg oppstå, dette vil skade bassengets duk.
3. Oppbevar basissjikt og tilbehør på et tørt sted med en moderat temperatur mellom 5 °C / 41 °F og 38 °C / 100 °F.
4. I regnesesongen bør basseng og tilbehør lagres som det er anbefalt over.
5. Feilaktig tømning av bassenget kan føre til alvorlig personskade og/eller skade på personlig eiendom.
6. Vi anbefaler på det sterkeste å demontere bassenget når det ikke er bassengsesong (vintermånedene). Oppbevares på et avkjølt, tørt sted, utenfor barns rekkevidde.

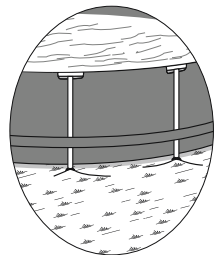
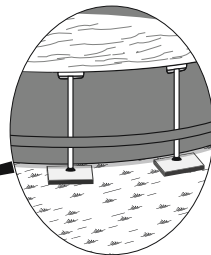
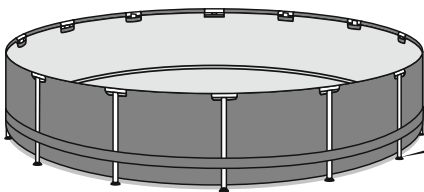
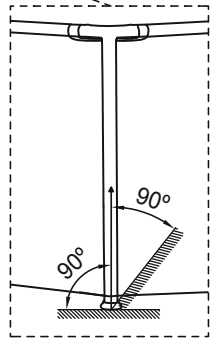
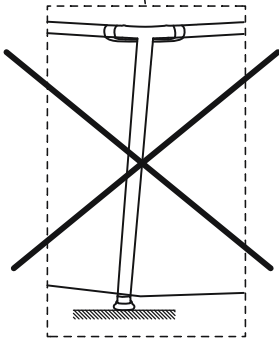
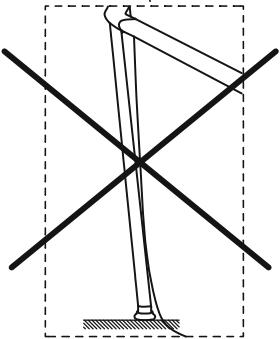
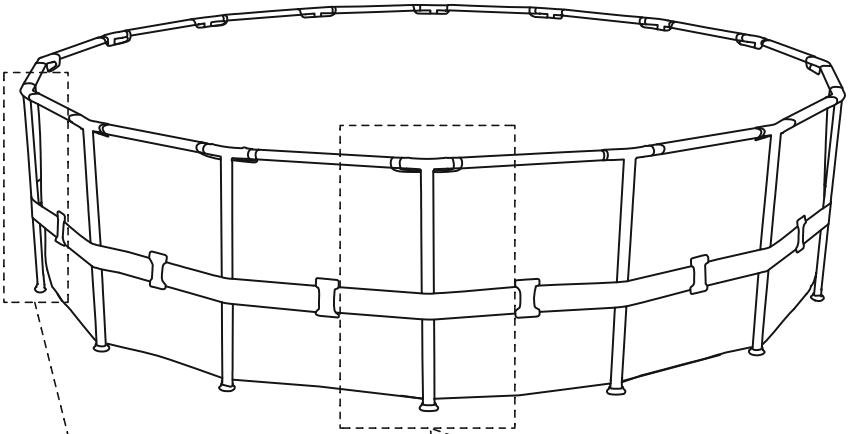

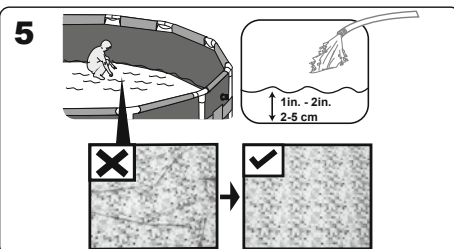
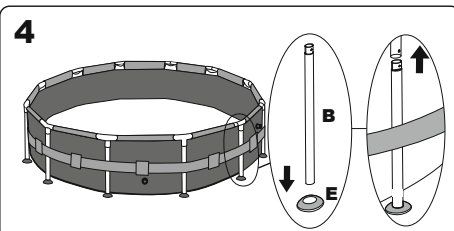
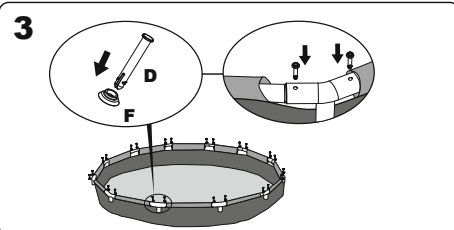
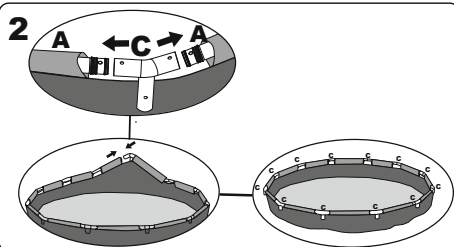
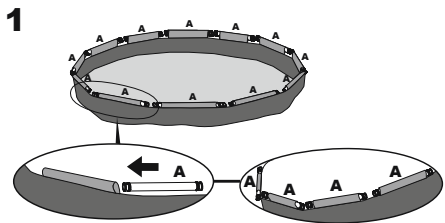

Montering uten verktøy

For å forlenge bassengets levetid, er det viktig å sprøyte toppskinnen med talkumpulver før montering. Talkumpulver er ikke inkludert og lett tilgjengelig på markedet.

Installasjon

Bestway Inflatables tar ikke ansvar for skade på bassenget som skyldes feilhåndtering eller at disse instruksene ikke er fulgt.

1. Legg ut alle delene og kontroller at du har riktig antall i

henhold til komponentlisten. For assistanse eller ofte stille spørsmål, besøk støttedelen på nettsiden vår: www.bestwaycorp.com.

2. Brett ut bassenget, og kontroller at riktig side vender opp. La det være utsatt for direkte sollys i én time eller mer slik at det er mer fleksibelt når det settes opp.
3. Plasser bassenget nær et tilstrekkelig dreneringssystem for å ta unna overfløytende vann, og kontroller at bassengets inntak A og utløp B er riktig plassert slik at filterpumpen kan kobles til en strømklide.

MERK: Ikke bruk skjøteledninger til å forsyne pumpen med strøm.

MERK: Ikke dra bassenget langs bakken. Dette kan skade bassenget.

MERK: Etter fullført montering av bassengets stålramme, må du sørge for at de vertikale stengene er vinkelrett med bakken. Hvis dette ikke er tilfellet, kan de vertikale stengene bøyes eller deformeres.

MERK: Ikke monter bassengføttene på en myk plen. Hvis du må montere bassenget på en myk overflate, må tømmerbrettene (ikke inkludert) plasseres under føttene til de vertikale støttestengene for jevn vektfordeling.

Tømmerbrettet må oppfylle to forhold:

- 1). Tykkelsen er mindre enn 1 cm.
- 2). Brettet skal ikke berøre bassengforingen.

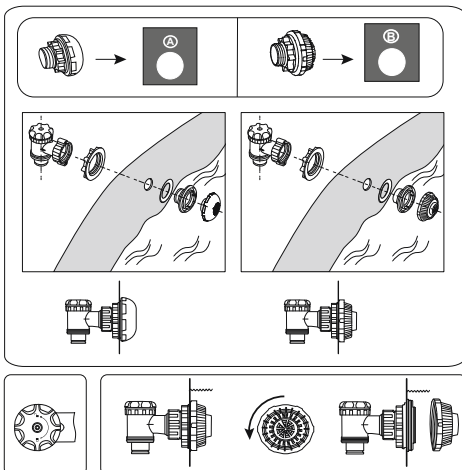

Montaža spojnega ventila

For basseng med tilkoblingsventil.

MERK: Hvis du vil koble til andre bassengrensjøringssett til bassenget gjennom forbindelsesventilen, demonter avfallssilen fra forbindelsesledet.

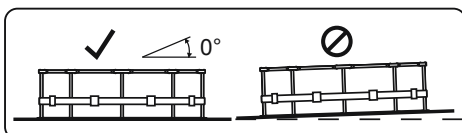
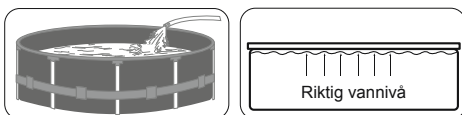

FYLLE BASSENGET MED VANN

MERK: Ikke la bassenget være uten oppsyn mens du fyller det med vann.

1. Fyll bassenget til vannkapasiteten er 90 %. IKKE OVERFYLL da dette kan føre til at bassenget kollapser. Hvis det er mye regn, må du kanskje tømme ut noe av vannet for å sikre at nivået er riktig.
2. Når bassenget er ferdig fylt, må du kontrollere at vannet ikke samles på en av sidene for å forsikre deg om at bassenget er jevnt.

VIKTIG: Hvis bassenget ikke er jevnt, må du tømme ut vannet og grave ut underlaget for å gjøre det jevnt. Prøv aldri å flytte bassenget mens det er vann i det. Det kan føre til alvorlig personskade eller skade på bassenget.

ADVARSEL: Bassenget kan ha stort trykk. Hvis bassenget har en utbuling eller ujevn side, er ikke bassenget jevnt. Sidene kan sprekke, og vannet kan tømmes ut plutselig og forårsake alvorlig personskade og/eller materielle skader.

3. Sjekk bassenget for eventuelle lekkasjer ved ventilene eller sømmene, samt eventuelt overdrevent vanntap. Ikke tilsett kjemikalier før dette er gjort.



For support please visit us at:
bestwaycorp.com/support

©2020 Bestway Inflatables & Material Corp.

All rights reserved/Tous droits réservés/Todos los derechos reservados/Alle Rechte vorbehalten/Tutti i diritti riservati

®™ Trademarks used in some countries under license to/

Marques ®™ utilisées dans certains pays sous la licence de/

Marcas comerciales ®™ utilizadas en algunos países bajo la licencia de/

®™ Die Warenzeichen werden in einigen Ländern verwendet unter Lizenz der/

®™ Marchi utilizzati in alcuni paesi concessi in licenza a

Bestway Inflatables & Material Corp., No.3065 Cao An Road, Shanghai, 201812, China.

Manufactured, distributed and represented in the European Union by/

Fabriqués, distribués et représentés dans l'Union Européenne par/Fabricado, distribuido y representado en la Unión Europea por/

Hergestellt, vertrieben und in der Europäischen Union vertreten von/Prodotto, distribuito e rappresentato nell'Unione Europea da

Bestway (Europe) S.r.l., Via Resistenza, 5, 20098 San Giuliano Milanese (Milano), Italy

Distributed in North America by/Distribués en Amérique du Nord par/Distribuido en Norteamérica por

Bestway (USA) Inc., 3411 E. Harbour Drive, Phoenix, Arizona 85034, United States of America

Tel: +86 21 69135588 (For U.S. and Canada)

Distributed in Latin America by/Distribué en Amérique latine par/Distribuido en Latinoamérica por/Distribuido en América Latina por

Bestway Central & South America Ltda, Salar Ascotan 1282, Parque Enea, Pudahuel, Santiago, Chile

Distributed in Australia & New Zealand by **Bestway Australia Pty Ltd, Unit 2/98-104 Carnarvon St Silverwater, NSW 2128, Australia**

Tel: Australia: (+61) 29 0371 388; New Zealand: 0800 142 101

Exported by/Exporté par/Exportado por/Exportiert von/Esportato da

Bestway (Hong Kong) International Ltd./Bestway Enterprise Company Limited

Suite 713, 7/Floor, East Wing, Tsim Sha Tsui Centre, 66 Mody Road, Kowloon, Hong Kong

www.bestwaycorp.com